



knürr
World of control rooms

CONTROL ROOM SOLUTIONS BOOK

2026 / FR-V1

**TABLES SYSTÈME
KNÜRR DACOBAS®**

128 à 148



Tables système Knürr Dacobas®

Points forts

Une large gamme de caissons à configuration individuelle permet une meilleure organisation du bureau et son intégration technique.

- 1 Les tables supportent de lourdes charges grâce à un épais cadre en acier (50 mm) et un plan de travail postformé (70 mm).
- 2 Le système de connexion rapide, breveté, garantit un assemblage simple et solide du plan de travail, du caisson et des éléments d'angle.
- 3 Un trou taraudé au sommet du profilé permet de monter des adaptateurs pour les accessoires pratiques.
- 4 Possibilité de créer des surfaces supplémentaires de travail et de rangement à l'aide de superstructures de table. Une simple connexion enfichée/vissée permet de monter en vertical des superstructures de poste de travail, telles qu'un deuxième niveau de travail ou des luminaires.
- 5 Kit de cheminement de câbles (KCC) Câblage rapide et simple à l'aide du kit de cheminement de câbles dans la gaine de câbles verticale sous le plan de travail.

Tous les postes de travail existent également en version antistatique sur demande.



1

DAC00251



2

DAC00262



3

DAC00259



4

DAC00387



5

DAC20184

Dimensions en mm : L = largeur
H = hauteur
P = profondeur
h = hauteur de montage
p = profondeur utile
Lo = longueur

U = nombre d'unités de hauteur normalisée, 1 U = 44,45 mm
19" = 482,6 mm, (convient pour montage 19" selon norme DIN 41494)
UE = unité d'emballage
kg = poids

Conversion : 1 pouce = 25,4 mm
1 livre = 453,6 g

remplacer "x" par le dernier chiffre de votre choix de coloris

Tables système Knürr Dacobas® Caractéristiques techniques

- **Matériau / finition**
 - châssis de base tôle d'acier, zinc passivé
 - Panneau de particules trois couches, version FP/Y E1, protection anti-incendie classe B 2
 - Plan de travail stratifié haute pression
 - pieds de table aluminium extrudé, thermolaqué
 - Panneaux des capots en panneau de particule trois couches, version FP/Y E1, enduction directe, protection anti-incendie classe B2
 - Les tiroirs et poignées sont en plastique (PS)
- **Capacité de charge**
 - Charge statique de surface 1500 N
- **Normes**
 - DIN 68761 pour les plans de travail
 - EN 438 type HGS pour stratifié haute pression
- **Nota**
 - Veuillez commander séparément les barrettes de prises
- **Type de livraison**
 - Les tables simples et combinées Knürr Dacobas® sont fournies toutes assemblées
 - Les tables d'extension Knürr Dacobas® sont fournies séparément, par modules
- **Couleur**

Chiffre final du numéro de commande .1 :

 - Plan de travail : gris clair (similaire au RAL 7035)
 - Pieds : RAL 5008, gris bleu
 - Capots, tiroirs et poignées : gris clair



DAC20186

INFO

Veillez noter :

Autre association surface/coloris sur demande.

Par ex. : profilés RAL 7021 (gris foncé) associés aux plans de travail érable ou hêtre. **Pour de plus amples détails, demandez-nous !**

GESTION D'ESPACE FACILITÉE !

Quatre modules de base permettent les configurations de l'espace pour les applications les plus diverses :

- A** Knürr Dacobas® Caisson 19" pour tables combinées
- B** Knürr Dacobas® Angle trapézoïdal
- C** Knürr Dacobas® Tables combinées avec caisson de bureau

- D** Knürr Dacobas® Superstructure
- E** Knürr Dacobas® Panneau arrière
- F** Knürr Dacobas® Portes plexiglas

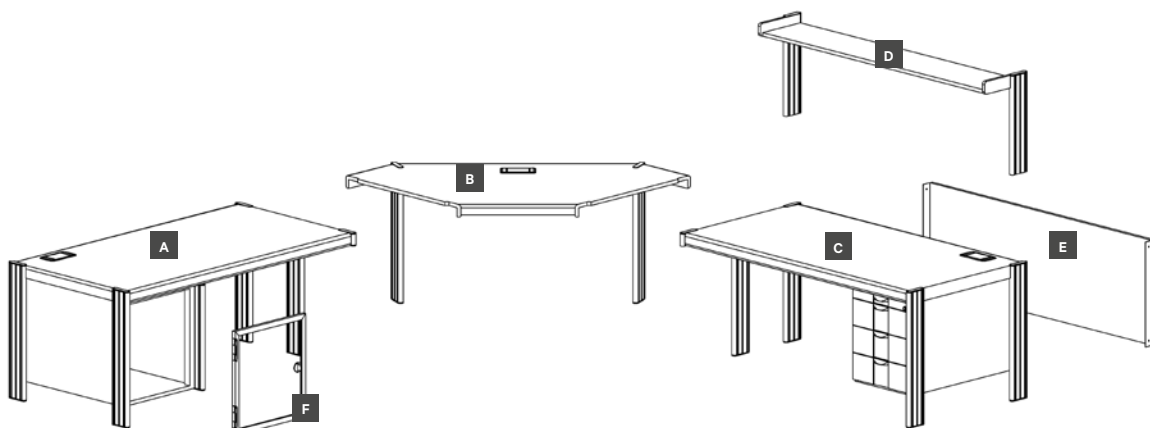

Knürr Dacobas®- Élément latéral final

L	H	Référence	UE
750		01.300.200.1	1 unité

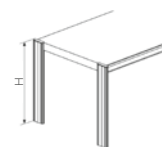

Knürr Dacobas®- Élément latéral de chaînage

L	H	Référence	UE
750		01.300.201.1	1 unité

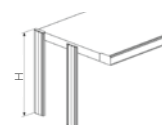

Knürr Dacobas®- Plan de travail pour canal de montage MD

*uniquement en combinaison avec un canal de montage

L	P	Référence	Référence (antistatique)	UE
630	670	01.300.210.1	01.300.230.1	1 unité
830	670	01.300.211.1	01.300.231.1	1 unité
1030	670	01.300.212.1	01.300.232.1	1 unité
1230	670	01.300.213.1	01.300.233.1	1 unité
1430	670	01.300.214.1	01.300.234.1	1 unité
1630	670	01.300.215.1	01.300.235.1	1 unité
1830	670	01.300.216.1	01.300.236.1	1 unité
2030	670	01.300.217.1	01.300.237.1	1 unité
630	870	01.300.220.1	01.300.240.1	1 unité
830	870	01.300.221.1	01.300.241.1	1 unité
1030	870	01.300.222.1	01.300.242.1	1 unité
1230	870	01.300.223.1	01.300.243.1	1 unité
1430	870	01.300.224.1	01.300.244.1	1 unité
1630	870	01.300.225.1	01.300.245.1	1 unité
1830	870	01.300.226.1	01.300.246.1	1 unité
2030	870	01.300.227.1	01.300.247.1	1 unité

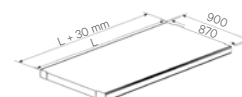

Knürr Dacobas®- Canal de montage MD horizontal

L	H	P	Référence	UE
630			01.300.280.1	1 unité
830			01.300.281.1	1 unité
1030			01.300.282.1	1 unité
1230			01.300.283.1	1 unité
1430			01.300.284.1	1 unité
1630			01.300.285.1	1 unité
1830			01.300.286.1	1 unité
2030			01.300.287.1	1 unité
570			01.300.290.1	1 unité
1140			01.300.291.1	1 unité
1710			01.300.292.1	1 unité
Panneau arrière 19" raccourci pour canal 1x par chassis 19" (pour L 570 / 1140 / 1710)			01.300.293.1	1 kit



Dimensions en mm : L = largeur
 H = hauteur
 P = profondeur
 h = hauteur de montage
 p = profondeur utile
 Lo = longueur

U = nombre d'unités de hauteur normalisée, 1 U = 44,45 mm
 19" = 482,6 mm, (convient pour montage 19" selon norme DIN 41494)
 UE = unité d'emballage
 kg = poids

Conversion : 1 pouce = 25,4 mm
 1 livre = 453,6 g

remplacer "x" par le dernier chiffre de votre choix de coloris

Knürr Dacobas® - support 19"

- 12U 19" Sous-structure
- Panneaux latéraux amovibles
- Panneau arrière avec ailettes de ventilation
- 4x 12U 19" profilé à rainure en T

L	H	P (mm)	ET (mm)	Référence	UE
19"	12 U	670	566,5	01.321.095.1	1 Stk.
19"	12 U	870	766,5	01.321.097.1	1 Stk.

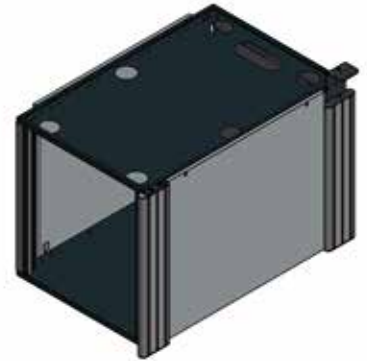

Knürr Dacobas® - Canal vertical

- conduit de câbles vertical pour l'installation à l'arrière du profilé Dacobas
- avec brosse latérale pour faciliter l'insertion des câbles
- passage des câbles sûr et dissimulé
- en haut avec un kit E pour le câblage dans le canal KV horizontal arrière
- **Couleur**
 - RAL 5008 gris-bleu

L	H	Référence	UE
-	750	01.300.295.1	1 Stk.

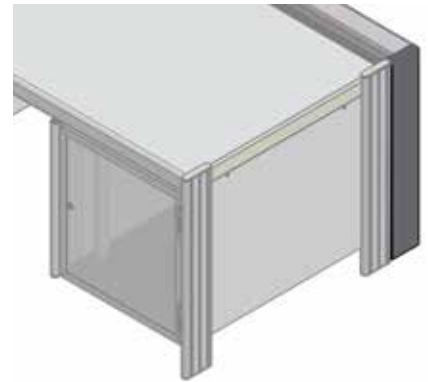

Knürr Dacobas® - Panneau arrière 19" raccourci pour canal + Profil IM

- 1x par chassis 19" (pour L 570 / 1140 / 1710)

L	Référence	UE
570 / 1140 / 1710	01.300.293.1	1 Stk.



Dimensions en mm : L = largeur
H = hauteur
P = profondeur
h = hauteur de montage
p = profondeur utile
Lo = longueur

U = nombre d'unités de hauteur normalisée, 1 U= 44,45 mm
19" = 482,6 mm, (convient pour montage 19" selon norme DIN 41494)
UE = unité d'emballage
kg = poids

Conversion : 1 pouce = 25,4 mm
1 livre = 453,6 g

remplacer "x" par le dernier chiffre de votre choix de coloris

• **Table de base**

- Table de base à 4 pieds

• **Modèle**

- Sans caisson
- Avec caisson de bureau fermant à clé, gauche ou droit
- Hauteur des tiroirs 3 x 150 mm ou 1 x 150 mm, 1 x 300 mm avec cadre de suspension
- Avec 1 extension de servitude

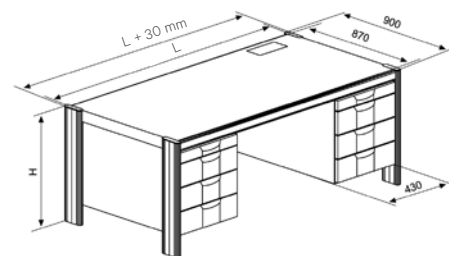

DAC00307

Table Knürr Dacobas®
Avec / sans caisson de bureau, profondeur 870 mm

L	H	P	KCC	antistatique	Caisson	Référence	UE
1140	720	870	•		sans	01.300.100.1	1 unité
1710	720	870	•		sans	01.300.101.1	1 unité
570	750	870	•		sans	01.300.105.1	1 unité
1140	750	870	•		sans	01.300.102.1	1 unité
1710	750	870	•		sans	01.300.103.1	1 unité
570	720	870			sans	01.300.004.1	1 unité

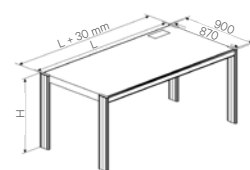

DAC20007

L	H	P	KCC	antistatique	Caisson	Référence	UE
1140	720	870	•		3 x 150 mm, gauche	01.317.083.1	1 unité
1710	720	870	•		3 x 150 mm, gauche	01.317.055.1	1 unité
1140	750	870	•		3 x 150 mm, gauche	01.317.583.1	1 unité
1710	750	870	•		3 x 150 mm, gauche	01.317.555.1	1 unité
1140	750	870			3 x 150 mm, gauche	01.317.533.1	1 unité
1710	750	870			3 x 150 mm, gauche	01.317.505.1	1 unité
1140	750	870		•	3 x 150 mm, gauche	01.363.533.1	1 unité
1710	750	870		•	3 x 150 mm, gauche	01.363.505.1	1 unité

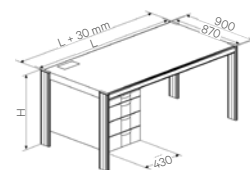

DAC20008

L	H	P	KCC	antistatique	Caisson	Référence	UE
1140	720	870	•		3 x 150 mm, droit	01.317.082.1	1 unité
1710	720	870	•		3 x 150 mm, droit	01.317.056.1	1 unité
1140	750	870	•		3 x 150 mm, droit	01.317.582.1	1 unité
1710	750	870	•		3 x 150 mm, droit	01.317.556.1	1 unité
1140	750	870			3 x 150 mm, droit	01.317.532.1	1 unité
1710	750	870			3 x 150 mm, droit	01.317.506.1	1 unité
1140	750	870		•	3 x 150 mm, droit	01.363.532.1	1 unité
1710	750	870		•	3 x 150 mm, droit	01.363.506.1	1 unité

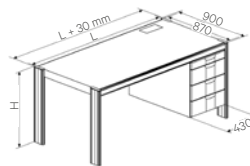

DAC20009

L	H	P	KCC	antistatique	Caisson	Référence	UE
1140	720	870	•		150 + 300 mm, gauche	01.317.081.1	1 unité
1710	720	870	•		150 + 300 mm, gauche	01.317.058.1	1 unité
1140	750	870	•		150 + 300 mm, gauche	01.317.581.1	1 unité
1710	750	870	•		150 + 300 mm, gauche	01.317.558.1	1 unité
1140	750	870			150 + 300 mm, gauche	01.317.531.1	1 unité
1710	750	870			150 + 300 mm, gauche	01.317.508.1	1 unité
1140	750	870		•	150 + 300 mm, gauche	01.363.531.1	1 unité
1710	750	870		•	150 + 300 mm, gauche	01.363.508.1	1 unité

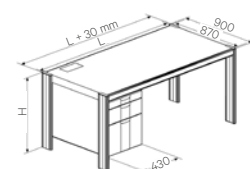

DAC20010

L	H	P	KCC	antistatique	Caisson	Référence	UE
1140	720	870	•		150 + 300 mm, droit	01.317.080.1	1 unité
1710	720	870	•		150 + 300 mm, droit	01.317.059.1	1 unité
1140	750	870	•		150 + 300 mm, droit	01.317.580.1	1 unité
1710	750	870	•		150 + 300 mm, droit	01.317.559.1	1 unité
1140	750	870			150 + 300 mm, droit	01.317.530.1	1 unité
1710	750	870			150 + 300 mm, droit	01.317.509.1	1 unité
1140	750	870		•	150 + 300 mm, droit	01.363.530.1	1 unité
1710	750	870		•	150 + 300 mm, droit	01.363.509.1	1 unité

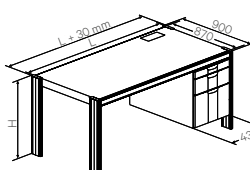

DAC20011

- **Table de base**

- Table de base à 4 pieds

- **Modèle**

- Avec caisson de bureau fermant à clé, gauche ou droit
- Hauteur des tiroirs 3 x 150 mm ou 1 x 150 mm, 1 x 300 mm avec cadre de suspension
- Avec 1 extension de servitude

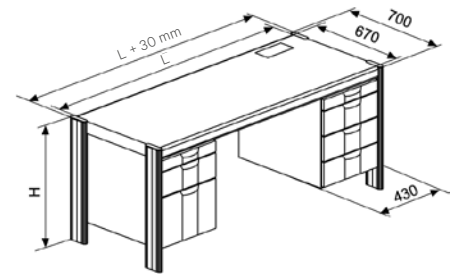

DAC00365

Table Knürr Dacobas® Avec caisson de bureau, profondeur 670 mm

L	H	P	KCC	antistatique	Caisson	Référence	UE
1140	720	670	•		3 x 150 mm, gauche	01.317.087.1	1 unité

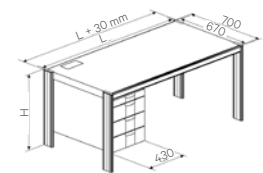

DAC20042

L	H	P	KCC	antistatique	Caisson	Référence	UE
1140	720	670	•		3 x 150 mm, droit	01.317.086.1	1 unité

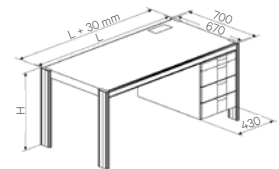

DAC20044

L	H	P	KCC	antistatique	Caisson	Référence	UE
1140	720	670	•		150 + 300 mm, gauche	01.317.085.1	1 unité

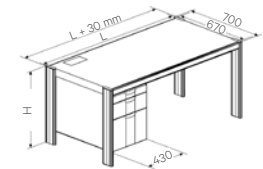

DAC20046

L	H	P	KCC	antistatique	Caisson	Référence	UE
1140	720	670	•		150 + 300 mm, droit	01.317.084.1	1 unité

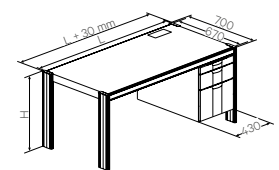

DAC20048

• **Table de base**

- Table de base à 4 pieds

• **Modèle**

- Sans caisson
- Avec caisson de bureau fermant à clé, gauche ou droit
- Hauteur des tiroirs 3 x 150 mm ou 1 x 150 mm, 1 x 300 mm avec cadre de suspension
- Avec 1 extension de servitude

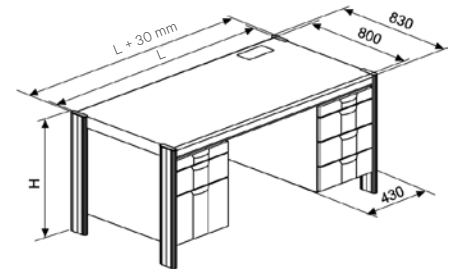

DAC00364

Table Knürr Dacobas®
Avec / sans caisson de bureau, profondeur 800 mm

L	H	P	KCC	Caisson	Référence	UE
1600	720	800		sans	01.311.081.1	1 unité

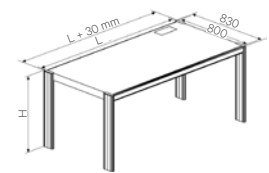

DAC20031

L	H	P	KCC	Caisson	Référence	UE
1200	720	800	•	3 x 150 mm, gauche	01.319.130.1	1 unité
1600	720	800	•	3 x 150 mm, gauche	01.319.115.1	1 unité

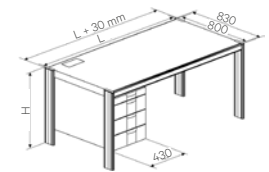

DAC20043

L	H	P	KCC	Caisson	Référence	UE
1200	720	800	•	3 x 150 mm, droit	01.319.131.1	1 unité
1600	720	800	•	3 x 150 mm, droit	01.319.116.1	1 unité

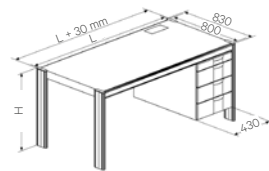

DAC20045

L	H	P	KCC	Caisson	Référence	UE
1200	720	800	•	150 + 300 mm, gauche	01.319.132.1	1 unité
1600	720	800	•	150 + 300 mm, gauche	01.319.117.1	1 unité

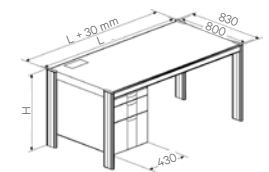

DAC20047

L	H	P	KCC	Caisson	Référence	UE
1200	720	800	•	150 + 300 mm, droit	01.319.133.1	1 unité
1600	720	800	•	150 + 300 mm, droit	01.319.118.1	1 unité

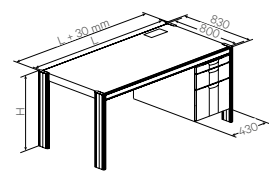

DAC20049

Dimensions en mm : L = largeur
H = hauteur
P = profondeur
h = hauteur de montage
p = profondeur utile
Lo = longueur
U = nombre d'unités de hauteur normalisée, 1 U = 44,45 mm
19" = 482,6 mm, (convient pour montage 19" selon norme DIN 41494)
UE = unité d'emballage
kg = poids

Conversion : 1 pouce = 25,4 mm
1 livre = 453,6 g
remplacer "x" par le dernier chiffre de votre choix de coloris

• Table de base

- Table de base à 4 pieds
- Caisson 19", 536,6 mm selon la norme ICE 297
- Panneaux latéraux amovibles
- Panneau arrière amovible, avec ouïes de ventilation

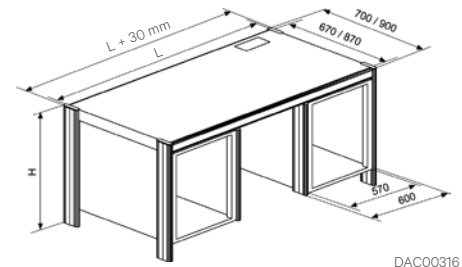

DAC00316

Table Knürr Dacobas® Avec caisson 19" de bureau, profondeur 670 / 870 mm

L	H	P	KCC	Caisson	Référence	UE
570	750	670	•	Centre	01.304.108.1	1 unité
1140	750	670	•	Gauche	01.304.106.1	1 unité
1710	750	670	•	Gauche	01.304.110.1	1 unité

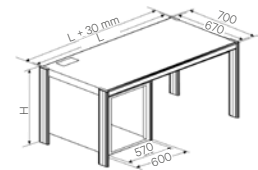

DAC20012

L	H	P	KCC	Caisson	Référence	UE
570	750	870	•	Centre	01.304.105.1	1 unité
1140	750	870	•	Gauche	01.304.103.1	1 unité
1710	750	870	•	Gauche	01.304.101.1	1 unité

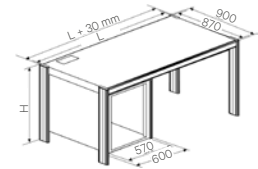

DAC20033

L	H	P	KCC	Caisson	Référence	UE
1140	750	670	•	Droit	01.304.107.1	1 unité
1710	750	670	•	Droit	01.304.111.1	1 unité

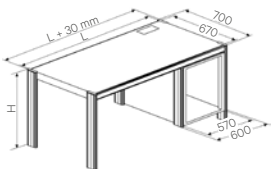

DAC20034

L	H	P	KCC	Caisson	Référence	UE
1140	750	870	•	Droit	01.304.104.1	1 unité
1710	750	870	•	Droit	01.304.102.1	1 unité

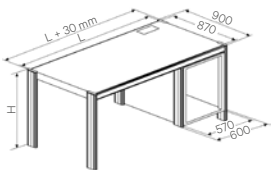

DAC20013

L	H	P	KCC	Caisson	Référence	UE
1710	750	670	•	Gauche + droit	01.304.109.1	1 unité

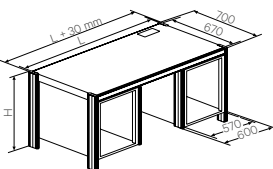

DAC20014

L	H	P	KCC	Caisson	Référence	UE
1710	750	870	•	Gauche + droit	01.304.100.1	1 unité

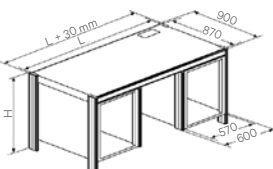

DAC20066

• **Table combinée**

- Table combinée avec 4 pieds et profilé de liaison
- Pied décalé assurant un espace sans obstruction pour les jambes

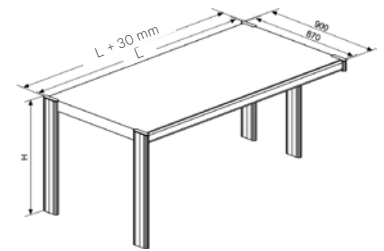

DAC20015

Table combinée* Knürr Dacobas®
Sans caisson de bureau, profondeur 870 mm

L	H	P	KCC	antistatique	Caisson/liaison	Référence	UE
570	750	870	•		Sans, gauche	01.300.343.1	1 unité
1140	750	870	•		Sans, gauche	01.300.345.1	1 unité
1710	750	870	•		Sans, gauche	01.300.347.1	1 unité

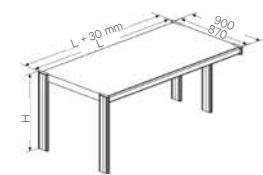

DAC20015

L	H	P	KCC	antistatique	Caisson/liaison	Référence	UE
570	750	870	•		Sans, droit	01.300.344.1	1 unité
1140	750	870	•		Sans, droit	01.300.346.1	1 unité
1710	750	870	•		Sans, droit	01.300.348.1	1 unité



DAC20148

L	H	P	KCC	antistatique	Caisson/liaison	Référence	UE
570	750	870			Sans, gauche	01.300.331.1	1 unité
1140	750	870			Sans, gauche	01.300.333.1	1 unité
1710	750	870			Sans, gauche	01.300.335.1	1 unité
570	750	870		•	Sans, gauche	01.360.331.1	1 unité
1140	750	870		•	Sans, gauche	01.360.333.1	1 unité
1710	750	870		•	Sans, gauche	01.360.335.1	1 unité

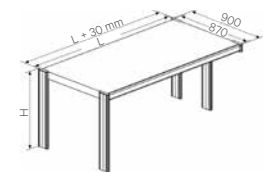

DAC20015

L	H	P	KCC	antistatique	Caisson/liaison	Référence	UE
570	750	870			Sans, droit	01.300.332.1	1 unité
1140	750	870			Sans, droit	01.300.334.1	1 unité
1710	750	870			Sans, droit	01.300.336.1	1 unité
570	750	870		•	Sans, droit	01.360.332.1	1 unité
1140	750	870		•	Sans, droit	01.360.334.1	1 unité
1710	750	870		•	Sans, droit	01.360.336.1	1 unité



DAC20148

* table combinée :
 avec profilé décalé dans la plage combinée

Dimensions en mm : L = largeur U = nombre d'unités de hauteur normalisée, 1 U = 44,45 mm
 H = hauteur 19" = 482,6 mm, (convient pour montage 19" selon norme DIN 41494)
 P = profondeur
 h = hauteur de montage
 p = profondeur utile
 Lo = longueur UE = unité d'emballage
 kg = poids

Conversion : 1 pouce = 25,4 mm remplacez "x" par le dernier chiffre de votre choix de coloris
 1 livre = 453,6 g

• Table combinée

- Table combinée avec 4 pieds et profilé de liaison
- Pied décalé assurant un espace sans obstruction pour les jambes
- Avec caisson de bureau fermant à clé

• Modèle

- Avec caisson de bureau
- Hauteur des tiroirs 3 x 150 mm ou 1 x 150 mm, 1 x 300 mm avec cadre de suspension
- Avec 1 extension de servitude

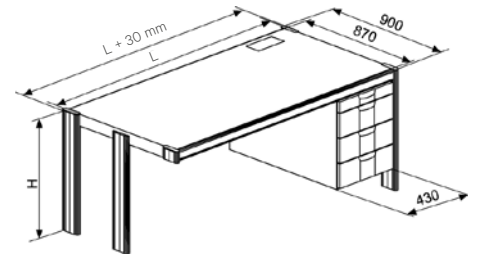

DAC00320

Table combinée* Knürr Dacobas® Avec caisson de bureau, profondeur 870 mm

L	H	P	KCC	antistatique	Caisson/liaison	Référence	UE
1140	720	870	•		3 x 150 mm, gauche	01.317.341.1	1 unité
1710	720	870	•		3 x 150 mm, gauche	01.317.345.1	1 unité
1140	750	870	•		3 x 150 mm, gauche	01.317.841.1	1 unité
1710	750	870	•		3 x 150 mm, gauche	01.317.845.1	1 unité
1140	750	870			3 x 150 mm, gauche	01.317.825.1	1 unité
1710	750	870			3 x 150 mm, gauche	01.317.829.1	1 unité
1140	750	870		•	3 x 150 mm, gauche	01.363.825.1	1 unité
1710	750	870		•	3 x 150 mm, gauche	01.363.829.1	1 unité

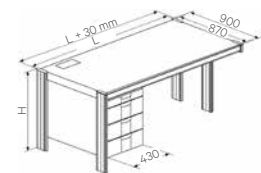

DAC20051

L	H	P	KCC	antistatique	Caisson/liaison	Référence	UE
1140	720	870	•		3 x 150 mm, droit	01.317.340.1	1 unité
1710	720	870	•		3 x 150 mm, droit	01.317.344.1	1 unité
1140	750	870	•		3 x 150 mm, droit	01.317.840.1	1 unité
1710	750	870	•		3 x 150 mm, droit	01.317.844.1	1 unité
1140	750	870			3 x 150 mm, droit	01.317.824.1	1 unité
1710	750	870			3 x 150 mm, droit	01.317.828.1	1 unité
1140	750	870		•	3 x 150 mm, droit	01.363.824.1	1 unité
1710	750	870		•	3 x 150 mm, droit	01.363.828.1	1 unité

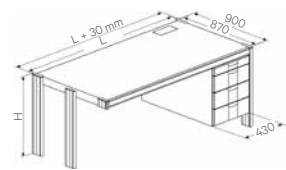

DAC20053

L	H	P	KCC	antistatique	Caisson/liaison	Référence	UE
1140	720	870	•		150 + 300 mm, gauche	01.317.343.1	1 unité
1710	720	870	•		150 + 300 mm, gauche	01.317.347.1	1 unité
1140	750	870	•		150 + 300 mm, gauche	01.317.843.1	1 unité
1710	750	870	•		150 + 300 mm, gauche	01.317.847.1	1 unité
1140	750	870			150 + 300 mm, gauche	01.317.827.1	1 unité
1710	750	870			150 + 300 mm, gauche	01.317.831.1	1 unité
1140	750	870		•	150 + 300 mm, gauche	01.363.827.1	1 unité
1710	750	870		•	150 + 300 mm, gauche	01.363.831.1	1 unité

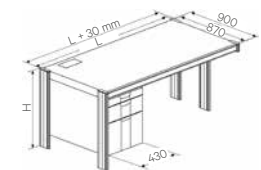

DAC20055

L	H	P	KCC	antistatique	Caisson/liaison	Référence	UE
1140	720	870	•		150 + 300 mm, droit	01.317.342.1	1 unité
1710	720	870	•		150 + 300 mm, droit	01.317.346.1	1 unité
1140	750	870	•		150 + 300 mm, droit	01.317.842.1	1 unité
1710	750	870	•		150 + 300 mm, droit	01.317.846.1	1 unité
1140	750	870			150 + 300 mm, droit	01.317.826.1	1 unité
1710	750	870			150 + 300 mm, droit	01.317.830.1	1 unité
1140	750	870		•	150 + 300 mm, droit	01.363.826.1	1 unité
1710	750	870		•	150 + 300 mm, droit	01.363.830.1	1 unité

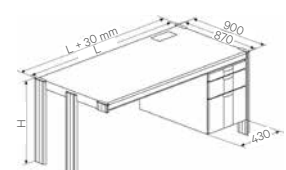

DAC20057

* table combinée :
avec profilé décalé dans la plage combinée

• Table combinée

- Table combinée avec 4 pieds et profilé de liaison
- Pied décalé assurant un espace sans obstruction pour les jambes
- Avec ou sans caisson de bureau fermant à clé

• Modèle

- Avec caisson de bureau
- Hauteur des tiroirs 3 x 150 mm ou 1 x 150 mm, 1 x 300 mm avec cadre de suspension
- Avec 1 extension de servitude

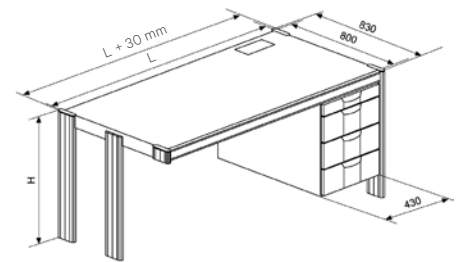

DAC00328

Table combinée* Knürr Dacobas® Avec caisson de bureau, profondeur 800 mm

L	H	P	KCC	Caisson / pour liaison	Référence	UE
1200	720	800	•	3 x 150 mm, gauche	01.319.150.1	1 unité
1600	720	800	•	3 x 150 mm, gauche	01.319.145.1	1 unité

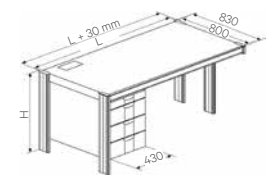

DAC20017

L	H	P	KCC	Caisson / pour liaison	Référence	UE
1200	720	800	•	3 x 150 mm, droit	01.319.151.1	1 unité
1600	720	800	•	3 x 150 mm, droit	01.319.146.1	1 unité

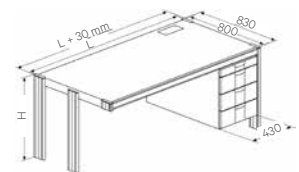

DAC20018

L	H	P	KCC	Caisson / pour liaison	Référence	UE
1200	720	800	•	150 + 300 mm, gauche	01.319.152.1	1 unité
1600	720	800	•	150 + 300 mm, gauche	01.319.147.1	1 unité

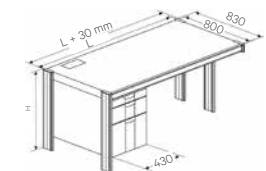

DAC20019

L	H	P	KCC	Caisson / pour liaison	Référence	UE
1200	720	800	•	150 + 300 mm, droit	01.319.153.1	1 unité
1600	720	800	•	150 + 300 mm, droit	01.319.148.1	1 unité

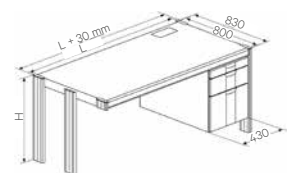

DAC20020

* table combinée :
avec profilé décalé dans la plage combinée

Dimensions en mm :
 L = largeur
 H = hauteur
 P = profondeur
 h = hauteur de montage
 p = profondeur utile
 Lo = longueur
 U = nombre d'unités de hauteur normalisée, 1 U = 44,45 mm
 19" = 482,6 mm, (convient pour montage 19" selon norme DIN 41494)
 UE = unité d'emballage
 kg = poids

Conversion :
 1 pouce = 25,4 mm
 1 livre = 453,6 g
 remplacer "x" par le dernier chiffre de votre choix de coloris

• Table combinée

- Table combinée avec 4 pieds et profilé de liaison
- Pied décalé assurant un espace sans obstruction pour les jambes
- Avec caisson 19", 536,6 mm selon la norme ICE 297
- Panneaux latéraux amovibles
- Panneau arrière amovible, avec ouïes de ventilation
- 1 U = 44,45 mm

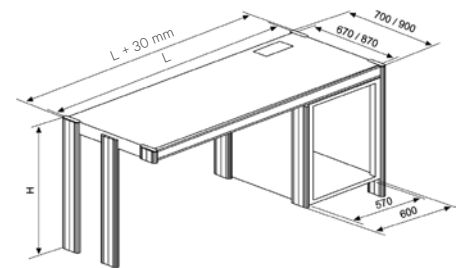

DAC00330

Table combinée* Knürr Dacobas® Avec caisson 19" de bureau, profondeur 870 mm

L	H	P	KCC	Caisson / pour liaison	Référence	UE
1140	750	870	•	Gauche	01.304.315.1	1 unité
1710	750	870	•	Gauche	01.304.317.1	1 unité

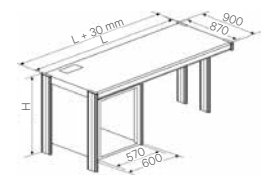

DAC20021

L	H	P	KCC	Caisson / pour liaison	Référence	UE
1140	750	870	•	Droit	01.304.314.1	1 unité
1710	750	870	•	Droit	01.304.316.1	1 unité

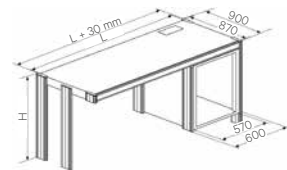

DAC20140

* table combinée :
avec profilé décalé dans la plage combinée

Dimensions en mm : L = largeur U = nombre d'unités de hauteur normalisée, 1 U = 44,45 mm
H = hauteur 19" = 482,6 mm, (convient pour montage 19" selon norme DIN 41494)
P = profondeur h = hauteur de montage
p = profondeur utile
Lo = longueur UE = unité d'emballage
kg = poids

Conversion : 1 pouce = 25,4 mm remplacez "x" par le dernier chiffre de votre choix de coloris
1 livre = 453,6 g

• **Table d'extension**

- Table d'extension à 2 pieds
- Avec ou sans caisson de bureau fermant à clé

• **Modèle**

- Sans caisson de bureau
- Avec caisson de bureau
- Hauteur des tiroirs 3 x 150 mm ou 1 x 150 mm, 1 x 300 mm avec cadre de suspension
- Avec 1 extension de servitude

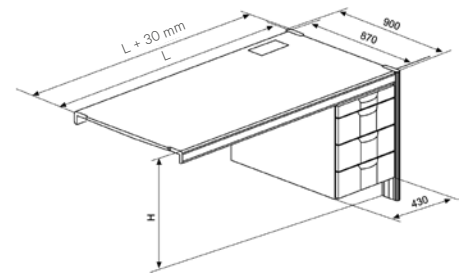

DAC00333

Table d'extension* Knürr Dacobas®
Avec / sans caisson de bureau, profondeur 870 mm

L	H	P	KCC	antistatique	Caisson / pour extension	Référence	UE
570	750	870			Sans, gauche ou droit	01.300.359.1	1 unité
1140	750	870			Sans, gauche ou droit	01.300.360.1	1 unité
1710	750	870			Sans, gauche ou droit	01.300.361.1	1 unité
570	750	870		•	Sans, gauche ou droit	01.360.359.1	1 unité
1140	750	870		•	Sans, gauche ou droit	01.360.360.1	1 unité
1710	750	870		•	Sans, gauche ou droit	01.360.361.1	1 unité

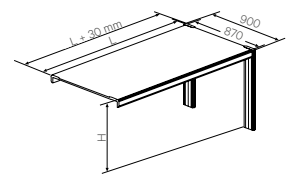

DAC20141

L	H	P	KCC	antistatique	Caisson / pour extension	Référence	UE
1140	720	870	•		3 x 150 mm, gauche	01.317.375.1	1 unité
1710	720	870	•		3 x 150 mm, gauche	01.317.379.1	1 unité
1140	750	870	•		3 x 150 mm, gauche	01.317.875.1	1 unité
1710	750	870	•		3 x 150 mm, gauche	01.317.879.1	1 unité
1140	750	870	•		3 x 150 mm, gauche	01.317.859.1	1 unité
1710	750	870	•		3 x 150 mm, gauche	01.317.863.1	1 unité

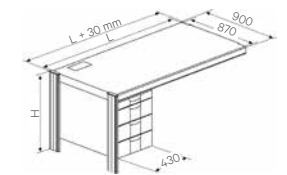

DAC20142

L	H	P	KCC	antistatique	Caisson / pour extension	Référence	UE
1140	720	870	•		3 x 150 mm, droit	01.317.374.1	1 unité
1710	720	870	•		3 x 150 mm, droit	01.317.378.1	1 unité
1140	750	870	•		3 x 150 mm, droit	01.317.874.1	1 unité
1710	750	870	•		3 x 150 mm, droit	01.317.878.1	1 unité
1140	750	870	•		3 x 150 mm, droit	01.317.858.1	1 unité
1710	750	870	•		3 x 150 mm, droit	01.317.862.1	1 unité

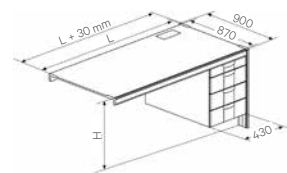

DAC20143

L	H	P	KCC	antistatique	Caisson / pour extension	Référence	UE
1140	720	870	•		150 + 300 mm, gauche	01.317.377.1	1 unité
1710	720	870	•		150 + 300 mm, gauche	01.317.381.1	1 unité
1140	750	870	•		150 + 300 mm, gauche	01.317.877.1	1 unité
1710	750	870	•		150 + 300 mm, gauche	01.317.881.1	1 unité
1140	750	870	•		150 + 300 mm, gauche	01.317.861.1	1 unité
1710	750	870	•		150 + 300 mm, gauche	01.317.865.1	1 unité

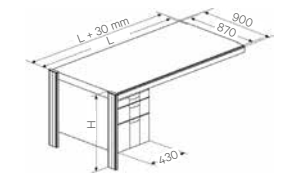

DAC20144

L	H	P	KCC	antistatique	Caisson / pour extension	Référence	UE
1140	720	870	•		150 + 300 mm, droit	01.317.376.1	1 unité
1710	720	870	•		150 + 300 mm, droit	01.317.380.1	1 unité
1140	750	870	•		150 + 300 mm, droit	01.317.876.1	1 unité
1710	750	870	•		150 + 300 mm, droit	01.317.880.1	1 unité
1140	750	870	•		150 + 300 mm, droit	01.317.860.1	1 unité
1710	750	870	•		150 + 300 mm, droit	01.317.864.1	1 unité
1710	750	870		•	150 + 300 mm, droit	01.363.864.1	1 unité

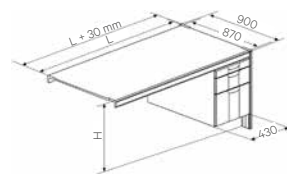

DAC20145

• Table d'extension

- Table d'extension, à 2 pieds
- Avec ou sans caisson de bureau fermant à clé

• Modèle

- Avec caisson de bureau
- Hauteur des tiroirs 3 x 150 mm ou 1 x 150 mm, 1 x 300 mm avec cadre de suspension
- Avec 1 extension de servitude

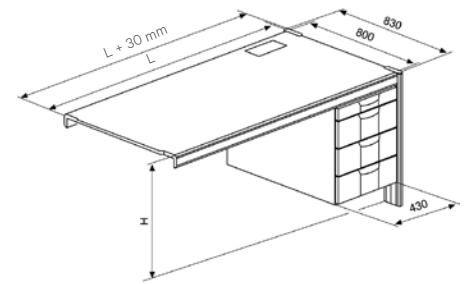

DAC00361

Table d'extension* Knürr Dacobas® Avec caisson de bureau, profondeur 800 mm

L	H	P	KCC	Caisson / pour extension	Référence	UE
1200	720	800	•	3 x 150 mm, gauche	01.319.175.1	1 unité
1600	720	800	•	3 x 150 mm, gauche	01.319.170.1	1 unité

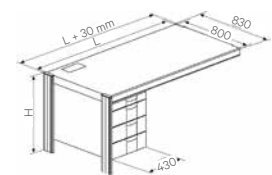

DAC20059

L	H	P	KCC	Caisson / pour extension	Référence	UE
1200	720	800	•	3 x 150 mm, droit	01.319.176.1	1 unité
1600	720	800	•	3 x 150 mm, droit	01.319.171.1	1 unité

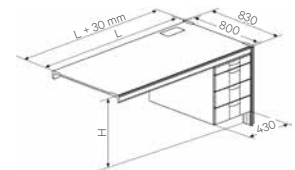

DAC20061

L	H	P	KCC	Caisson / pour extension	Référence	UE
1200	720	800	•	150 + 300 mm, gauche	01.319.177.1	1 unité
1600	720	800	•	150 + 300 mm, gauche	01.319.172.1	1 unité

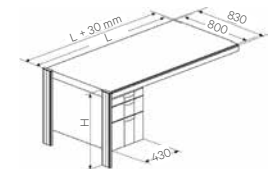

DAC20063

L	H	P	KCC	Caisson / pour extension	Référence	UE
1200	720	800	•	150 + 300 mm, droit	01.319.178.1	1 unité
1600	720	800	•	150 + 300 mm, droit	01.319.173.1	1 unité

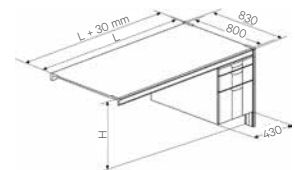

DAC20065

* Table d'extension :
Sans profilé dans la plage de liaison

Dimensions en mm : L = largeur
H = hauteur
P = profondeur
h = hauteur de montage
p = profondeur utile
Lo = longueur
U = nombre d'unités de hauteur normalisée, 1 U = 44,45 mm
19" = 482,6 mm, (convient pour montage 19" selon norme DIN 41494)
UE = unité d'emballage
kg = poids

Conversion : 1 pouce = 25,4 mm
1 livre = 453,6 g
remplacer "x" par le dernier chiffre de votre choix de coloris

• **Table d'extension**

- Table d'extension à 2 pieds
- Avec ou sans caisson 19", 536,6 mm selon la norme ICE 297
- Panneaux latéraux amovibles
- Panneau arrière amovible, avec ouïes de ventilation

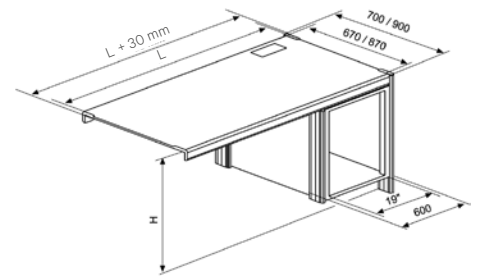

DAC00366

Table d'extension* Knürr Dacobas®
Avec / sans caisson 19" de bureau, profondeur 670 / 870 mm

L	H	P	KCC	Caisson / pour extension	Référence	UE
570	750	870	•	Sans, gauche ou droit	01.300.377.1	1 unité
1140	750	870	•	Sans, gauche ou droit	01.300.378.1	1 unité
1710	750	870	•	Sans, gauche ou droit	01.300.380.1	1 unité

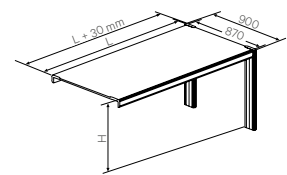

DAC20141

L	H	P	KCC	Caisson / pour extension	Référence	UE
1140	750	870	•	Gauche	01.304.335.1	1 unité
1710	750	870	•	Gauche	01.304.337.1	1 unité

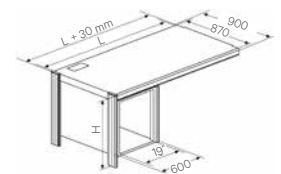

DAC20146

L	H	P	KCC	Caisson / pour extension	Référence	UE
1140	750	870	•	Droit	01.304.334.1	1 unité
1710	750	870	•	Droit	01.304.336.1	1 unité

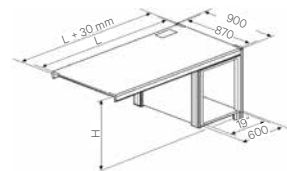

DAC20147

INFO

Accessoires recommandés :

- Angles de liaison p. 144/145
- Panneaux arrière p.147

Caisson de bureau 19"

	Variante I	Variante II
Profondeur de rack / profondeur de coffret P (mm)	670 / 870	670 / 870
Profondeur de châssis p (mm)	566,5 / 766,5	518 / 718

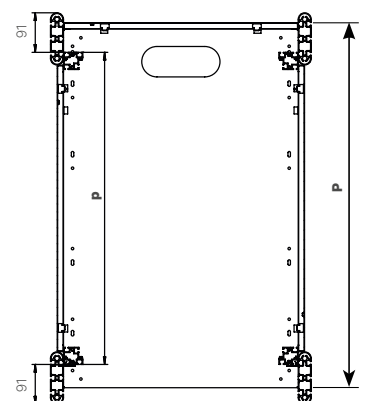
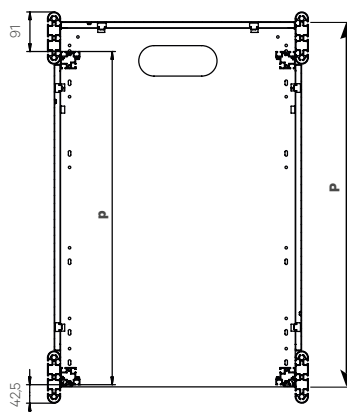

- **Poste de travail mobile PC à 4 pieds**

- **Modèle**

- Avec caisson de bureau fermant à clé, gauche ou droit
- Hauteur des tiroirs 1 x 150 mm, 1 x 300 mm avec cadre de suspension
- Avec extension de servitude
- Extension de bureau, amovible, 200 mm
- Deuxième niveau de travail, capacité de charge 300 N charge statique de surface
- Avec cadre de piètement
- Avec 2 roulettes fixes et 2 roulettes orientables

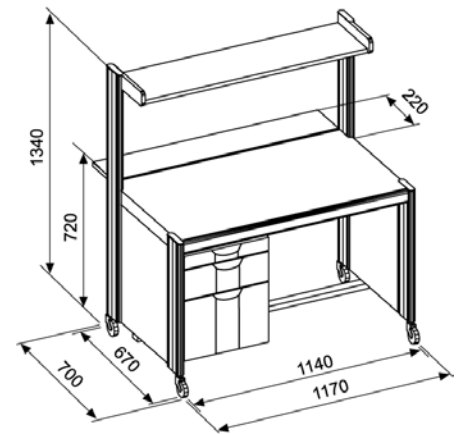

DAC00342

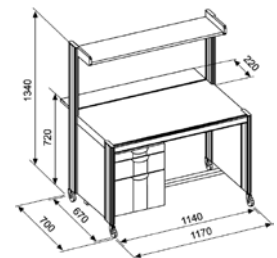

DAC00342

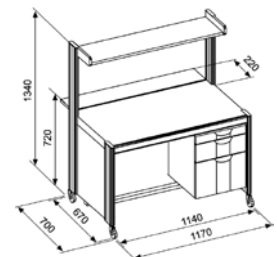

DAC20078

Poste de travail mobile PC Knürr Dacobas®

L	H	P	KCC	antistatique	Caisson	Référence	UE
1140	720 / 1340	670			Gauche	01.317.040.1	1 unité

L	H	P	KCC	antistatique	Caisson	Référence	UE
1140	720 / 1340	670			Droit	01.317.041.1	1 unité

Angle triangulaire Knürr Dacobas®, 90° Avec châssis angulaire et matériel de montage

- Angle triangulaire à 90° avec châssis angulaire et matériel de montage

A	B	Référence	UE
870	870	01.300.050.1	1 unité

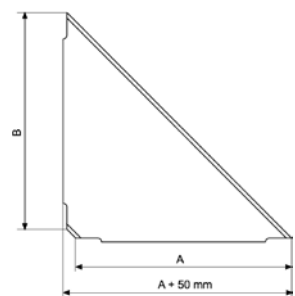

DAC00499

Angle triangulaire Knürr Dacobas®, 60° Avec châssis angulaire et matériel de montage

- Angle triangulaire à 60° avec châssis angulaire et matériel de montage

A	B	Référence	UE
870	870	01.300.059.1	1 unité

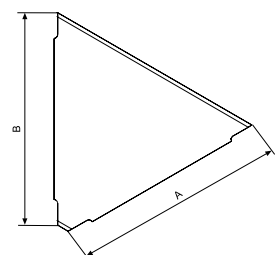

DAC00372

Angle triangulaire Knürr Dacobas[®], 45° Avec châssis angulaire et matériel de montage

- Angle triangulaire à 45° avec châssis angulaire et matériel de montage

A	B	antistatique	Référence	UE
870	870		01.300.045.1	1 unité
870	870	•	01.360.045.1	1 unité

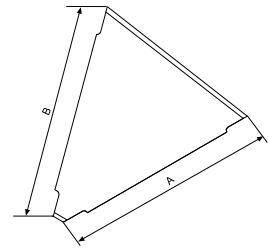

DAC2017

Angle mural Knürr Dacobas[®] Avec châssis angulaire, pied de bureau et matériel de montage

- Angle mural avec châssis angulaire, pied de bureau et matériel de montage

H	A	B	antistatique	Référence	UE
720	870	870		01.300.031.1	1 unité
720	670	870		01.300.033.1	1 unité
720	870	670		01.300.032.1	1 unité
720	670	670		01.300.030.1	1 unité
750	870	870	•	01.360.035.1	1 unité

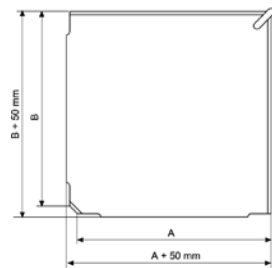

DAC00374

Angle trapézoïdal Knürr Dacobas[®] Avec châssis angulaire, pied de bureau et matériel de montage

- Angle trapézoïdal avec châssis angulaire, 2 pieds de bureau et matériel de montage

H	A	B	C	D	KCC	antistatique	Référence	UE
720	870	610	1317	870	•		01.300.137.1	1 unité
750	870	610	1317	870	•		01.300.141.1	1 unité
750	670	610	1117	729	•		01.300.143.1	1 unité
750	870	610	1317	870	•		01.360.140.1	1 unité

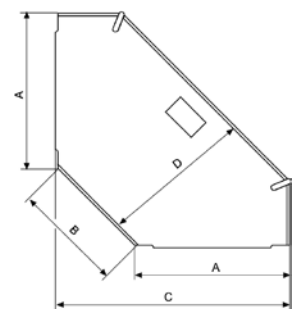

DAC00496

Angle mural trapézoïdal Knürr Dacobas[®] Avec châssis angulaire, pied de bureau et matériel de montage

- Angle mural trapézoïdal avec châssis angulaire, 1 pied de bureau et matériel de montage

H	A	B	C	KCC	Référence	UE
720	870	610	1317	•	01.300.123.1	1 unité
750	870	610	1317	•	01.300.127.1	1 unité

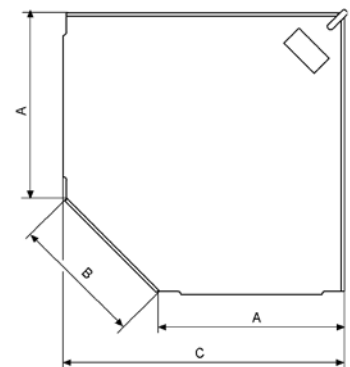

DAC00495

Dimensions en mm : L = largeur
H = hauteur
P = profondeur
h = hauteur de montage
p = profondeur utile
Lo = longueur

U = nombre d'unités de hauteur normalisée, 1 U = 44,45 mm
19" = 482,6 mm, (convient pour montage 19" selon norme DIN 41494)
UE = unité d'emballage
kg = poids

Conversion : 1 pouce = 25,4 mm
1 livre = 453,6 g

remplacer "x" par le dernier chiffre de votre choix de coloris

Profilé Knürr Dacobas®

- Profilé aluminium avec 3 rainures en T de chaque côté
- Pour extension de profilé
- Pour monter une goulotte à câbles verticale, des luminaires, mini-distributeurs Rapomos®, écrans plats et rails fonctionnels
- **Matériau / finition**
 - Profilé : aluminium extrudé, thermolaqué
- **Couleur**
 - Profilés : RAL 5008, gris-bleu
 - Capuchons : RAL 5008 gris-bleu et RAL 9011, noir graphite (pour antistatique)
- **Éléments livrés**
 - 2 profilés
 - 1 notice de montage
 - Quincaillerie de montage
- **Type de livraison**
 - Module simple



EAP20007

Lo	Référence	UE
450	01.321.105.1	1 paire
890	01.321.106.1	1 paire
830	01.321.107.1	1 paire

Plateau de rangement Inclinaison ajustable

- Pour poser des instruments et du matériel d'organisation
- Positionnement ergonomique avec inclinaison ajustable de +/- 5°
- Montage entre les profilés Dacobas®
- Hauteur réglable sur les profilés verticaux Knürr Dacobas®
- Également pour montage au-dessus de la lampe en sous-face
- **Matériau / finition**
 - Plateau de rangement : tôle d'acier, thermolaquage antistatique, RAL 7035 gris clair
- **Éléments livrés**
 - 1 plateau de rangement
 - Quincaillerie de montage
- **Nota**
 - Largeur à partir de 1630 mm avec force supplémentaire
- **Capacité de charge**
 - 750 N (charge statique en surface)



EAP20023

L	H	P	Modèle	Référence	UE
830		400	Knürr Dacobas®	01.321.320.1	1 unité
1030		400	Knürr Dacobas®	01.321.321.1	1 unité
1230		400	Knürr Dacobas®	01.321.322.1	1 unité
1430		400	Knürr Dacobas®	01.321.323.1	1 unité
1630		400	Knürr Dacobas®	01.321.324.1	1 unité
1830		400	Knürr Dacobas®	01.321.325.1	1 unité
2030		400	Knürr Dacobas®	01.321.326.1	1 unité

Panneau arrière de bureau Knürr Dacobas®

- Panneau cache-jambes
- Pour bureaux Knürr Dacobas® avec et sans caisson 19" ou avec et sans caisson de bureau
- **Normes**
 - DIN 68761 pour les panneaux
- **Matériau / finition**
 - Support de montage, tôle d'acier, thermolaqué
 - Capot : panneau de particules trois couches, version FP/Y E1, protection anti-incendie classe B2
- **Coloris**
 - **Profils de maintien :**
 - RAL 9011 noir graphite
 - Parties en bois : gris clair
- **Éléments livrés**
 - 2 supports de montage
 - 1 panneau arrière
 - Quincaillerie de montage
- **Type de livraison**
 - À plat, emballé par modules



EAP20020

L	H	P	Référence	UE
540	580	570	01.301.555.1	1 unité
1110	580	1140	01.301.556.1	1 unité
1680	580	1710	01.301.557.1	1 unité

Panneaux latéraux Knürr Dacobas® à profilés de maintien Pour bureaux hauteur 750 mm

L	H	P	Référence	UE
	580	670	01.302.419.1	1 unité
	580	870	01.302.417.1	1 unité



EAP20019

Kit de pied pour table d'extension Knürr Dacobas® Pour relier les combinaisons de table en 3 parties

- **Matériau / finition**
 - Pied de table aluminium extrudé, thermolaqué
- **Coloris**
 - RAL 5008, gris bleu
- **Éléments livrés**
 - 1 pied de table, L 695 mm avec vis de réglage de niveau et capuchons
 - 1 profilé de liaison, L 67 mm avec capuchons
- **Type de livraison**
 - Kit emballé à plat

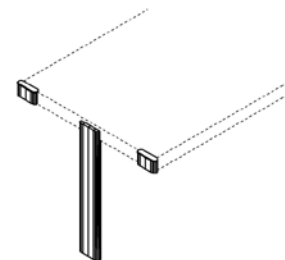

DAC00356

L	H	P	Référence	UE
	720		01.300.078.1	1 unité
	750		01.300.079.1	1 unité

Dimensions en mm : L = largeur
H = hauteur
P = profondeur
h = hauteur de montage
p = profondeur utile
Lo = longueur

U = nombre d'unités de hauteur normalisée, 1 U = 44,45 mm
19" = 482,6 mm, (convient pour montage 19" selon norme DIN 41494)
UE = unité d'emballage
kg = poids

Conversion : 1 pouce = 25,4 mm
1 livre = 453,6 g

remplacer "x" par le dernier chiffre de votre choix de coloris

Support de montage d'ordinateur Knürr Dacobas®

- Se monte à gauche, à droite ou des deux côtés sur le profilé vertical, à toute hauteur
- Largeur réglable de 16 mm à 265 mm
- **Matériau / finition**
 - Tôle d'acier, thermolaquage conducteur, RAL 7035 gris clair
- **Capacité de charge**
 - 250 N (charge statique en surface)
- **Nota**
 - La plus basse position de montage doit être de 80 mm (dégagement min. au sol)
- **Éléments livrés**
 - 1 support d'ordinateur
 - Quincaillerie de montage
- **Type de livraison**
 - Kit emballé à plat

L	H	P	Référence	UE
165 - 265	319	463	04.208.078.1	1 unité



EAP20025

Caisson PC Knürr Dacobas®, modèle en tôle d'acier

- **Caisson PC**
 - Caisson PC avec porte avant et arrière, verrouillables
 - Avec extension et interrupteur général
 - Avec entrée de câbles
- **Dimensions**
 - **Espace utile avec extension :**
 - Largeur = 300 mm, hauteur = 542 mm
 - Sans extension : Largeur = 300 mm, hauteur = 590 mm
- **Pour montage sur table d'extension* Knürr Dacobas®**

P	Caisson	Référence	UE
870	Gauche	01.302.218.1	1 unité
800	Gauche	01.311.308.1	1 unité
870	Droit	01.302.219.1	1 unité
800	Droit	01.311.309.1	1 unité

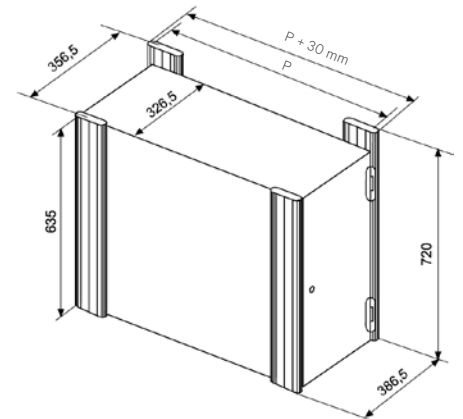

DAC00341

Caisson PC Knürr Dacobas®

- Unité principale collée
- Avec ventilation passive *
- Portes à vitrage plein et serrure à l'avant
- Stationnaire avec pied de mise à niveau
- Avec kit de cheminement de câbles en haut à l'arrière pour câblage dans la gaine à câbles verticale
- **Matériau / finition**
 - Unité principale : panneau de particule trois couches version FP/Y E 1, enduction directe, protection anti-incendie classe B2
 - Portes de devant : portes à vitrage plein, CEM, verre transparent 6 mm
- **Combinaison de couleurs**
 - **Chiffre final du numéro de commande .1 :**
 - Unité principale : gris clair
 - Porte : porte à vitrage plein, CEM, verre transparent 6 mm
- **Éléments livrés**
 - 1 caisson PC
 - Quincaillerie de montage
- **Type de livraison**
 - pré-assemblé

L	H	P	l	h	p	Modèle	Référence	UE
350	680	826	310	630	780	Montage à gauche, Verrou pour H 750, droit	00.320.540.1	1 unité
350	680	826	310	630	780	Montage à droite, Verrou pour H 750, gauche	00.320.541.1	1 unité
350	650	826	310	600	780	Montage à gauche, Verrou pour H 720, droit	00.320.542.1	1 unité
350	650	826	310	600	780	Montage à droite, Verrou pour H 720, gauche	00.320.543.1	1 unité



DAC20183

GARANTIE ET FORFAITS DE MAINTENANCE

ESSENTIAL



ÉTENDUE DES PRESTATIONS:

- **Assistance téléphonique 24 h/24, 7 j/7** – joignable à tout moment pour bénéficier d'une aide rapide de la part de nos experts
- **Dépannage fiable** – intervention dans un délai maximal de 10 jours ouvrables
- **Matériel de remplacement inclus** – aucun frais supplémentaire en cas de panne

Garantie Knürr® – ESSENTIAL

Description	Référence
Garantie 24 mois (2 ans)	94.000.024.0
Garantie 36 mois (3 ans)	94.000.036.0
Garantie 48 mois (4 ans)	94.000.048.0
Garantie 60 mois (5 ans)	94.000.060.0

Maintenance proactive sur site Knürr®

Description	Référence
Maintenance	94.001.000.0
Maintenance avec DGUV/V3	94.001.000.0000001
Maintenance avec Thermoscan	94.001.000.0000002

*Conformément aux conditions de garantie Knürr

PREMIUM



ÉTENDUE DES PRESTATIONS:

- **Assistance téléphonique 24 h/24, 7 j/7** – joignable à tout moment pour bénéficier d'une aide rapide de la part de nos experts
- **Dépannage fiable** – intervention dans un délai maximal de 5 jours ouvrables
- **Matériel de remplacement inclus** – aucun frais supplémentaire en cas de panne
- **Réparation sur place incluse** – les frais de déplacement et la main-d'œuvre sont déjà compris dans le forfait de service

Garantie Knürr® – PREMIUM

Description	Référence
Garantie 24 mois (2 ans)	94.000.024.1
Garantie 36 mois (3 ans)	94.000.036.1
Garantie 48 mois (4 ans)	94.000.048.1
Garantie 60 mois (5 ans)	94.000.060.1
Garantie 72 mois (6 ans)	94.000.072.1
Garantie 84 mois (7 ans)	94.000.084.1
Garantie 96 mois (8 ans)	94.000.096.1
Garantie 108 mois (9 ans)	94.000.108.1
Garantie 120 mois (10 ans)	94.000.120.1

Produits ergonomiques et Solutions clés en main.

Knürr GmbH compte parmi les leaders mondiaux dans le domaine des solutions innovantes pour les centres de contrôle et les salles de contrôle où la sécurité et les performances sont essentielles. Depuis plus de 50 ans, l'entreprise, dont le siège social est situé en Allemagne, réalise des systèmes de postes de travail sur mesure et entièrement intégrés pour une utilisation exigeante 24 heures sur 24, 7 jours sur 7.

En savoir plus sur les solutions et services de Knürr sur www.knuerr.com

Knürr GmbH
Mariakirchener Straße 38
94424 Arnstorf
Germany
T +49 8723 28 0
F +49 8723 28 138
info@knuerr.com
www.knuerr.com



knürr
World of control rooms

knuerr.com | **Knürr GmbH**, Mariakirchener Straße 38, 94424 Arnstorf, Germany ID-Nr. DE 363797731

© 2026 Knürr GmbH. Tous droits réservés. Knürr®, le logo Knürr et Knürr sont des marques déposées ou commerciales de Knürr GmbH. Tous les noms et logos mentionnés sont des noms de produits, des marques ou des marques déposées de leurs propriétaires respectifs. Même si toutes les précautions ont été prises pour garantir l'exactitude et l'exhaustivité des informations figurant dans le présent document, Knürr GmbH ne saurait être tenu responsable et décline toute responsabilité concernant les préjudices résultant de l'utilisation de ces informations ou concernant toute erreur ou omission. Spécifications susceptibles d'être modifiées sans préavis.