



knürr
World of control rooms

Control Room Solutions Book

2025 / V1



OBJEKTMÖBLIERUNG

225 bis 238



Knürr Schrankprogramm

Hochwertig im Detail



Widerstandsfähige
und leicht
zu reinigende
Oberflächen



Sichere
Verriegelung durch
Drehstangenschloss



Alle Kanten mit
ABSUmleimer



Segmentbogengriff



Optimale
Nivellierung
durch von innen
justierbare
Metallstellfüße

Leichtgängige
Schiebetüren



Robuste Softclose
Scharniere mit
Öffnungsbegrenzung
(110°)







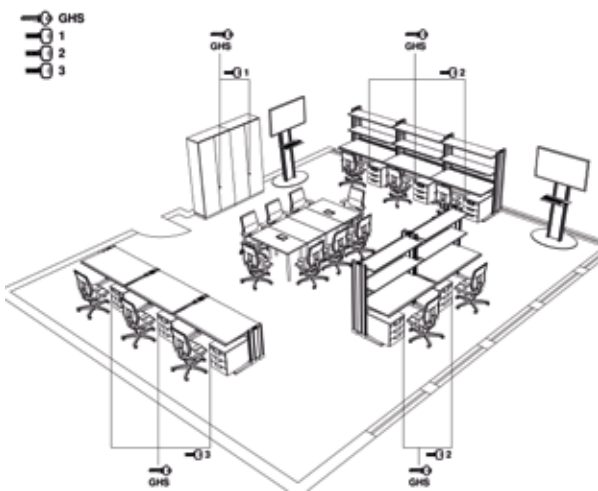

Schließenlagenfähige
Dreholive

INDIVIDUELL KONFIGURIERBARES SCHLIESSYSTEM

- Generalhauptschlüssel (GHS) schließt alle Kategorien.
- Wechselzylindersystem für das Schließsystem.
- Zukünftige Anpassungen sind möglich.



| | | |
|---|---------------------|--|
|  | 1.800.203 | Der Schlüssel wird lagerichtig eingesetzt. Betätigt die Schließungen der Gruppen A und B |
| 07001 - 09000 | 64 017 100 B | Generalhauptschlüssel |
|  | 1.800.312 | Der Schlüssel wird lagerichtig eingesetzt. Betätigt die Schließungen der Gruppe A oder B. |
| 07001 - 07500 | 64 017 131 D | Hauptschlüssel |
|  | 1.800.326 | Der Schlüssel wird lagerichtig eingesetzt. Demontagefunktion bei geöffnetem Schloss. Betätigt die Gruppen A und B. |
| 07001 - 07500 | 64 017 133 B | Demontageschlüssel |
|  | 1.800.270 | Wendeschlüssel. Schlüssel mit Flachbahnprofil. Betätigt eine Schließung. |
| 07001 - 07500 | 64 028 000 1 + 5076 | Schließungsschlüssel B5 |
|  | 1.800.408 | Wendeschlüssel. Betätigt eine Schließung. |
| 07001 - 07500 | 64 028 000 3 + 5076 | Schließungsschlüssel B1 |
|  | 64 028 000 1 + 5076 | |
| 07001 - 07500 | 64 028 000 1 + 5076 | |

- Das Konturprofil garantiert einen hohen technischen Kopierschutz durch eine Prüfeinheit am Schlüssel und im Zylinder.
- Innerhalb der Schließanlage kombinierbar.

- Hochwertiges System mit attraktivem Preis - Leistungsverhältnis.
- Sicherheit durch höchste Produktqualität und eine lange Lebensdauer.

Oberflächen:



Ausführung .1 Lichtgrau
(Auf Anfrage .7 ESD Lichtgrau)

Ausführung .5 Buche

Individuell angepasstes
Oberflächendekor (auf Anfrage)



*Electrostatic discharge
(Elektrostatisch ableitfähig)

Knürr Schrankprogramm

Bestellprogramm -
Flügeltürenschränk

Flügeltür- und Glasflügeltürenschränk 2 OH / 3 OH / 5 OH

- Komplette verleimte und gedübelte Korpus aus melaminharzbeschichteter Feinspanplatte nach EN 14322
 - Umlaufender, vormontierter Sockel mit Metallhöhenverstellern zum Ausgleich von Bodenunebenheiten
 - Eingenutete, verleimte Rückwand, 13 mm stark, als Sichtrückwand
 - Türen mit Ganzmetallbändern mit Softclose- Automatik, Öffnungswinkel 110°
 - Drehstangenschloss mit Griffolive und Wechselzylinder (schließeplanlagenfähig)
 - Kanten 2 mm ABS, gerundet
 - Metallfachböden (siehe Tabelle) RAL 9011 Schwarz, verstellbar im 32 mm Raster, Tragfähigkeit 75 kg/qm bei allen Fächern
 - Bei Glasflügeltür:
Teilglastür: Holztür mit eingesetztem Einscheibensicherheitsglas, 4 mm
- **Farbe**
Bestellendziffer .1:
 - Komplette Lichtgrau**Bestellendziffer .5:**
 - Korpus RAL 7021 Schwarzgrau
 - Fronten Buchedecor
 - **Lieferumfang**
 - 1 Vorwandschränk mit Flügeltür**Bei Glastür:**
 - 1 Vorwandschränk mit Teilglastür
 - **Lieferzustand**
 - Montiert
 - **Hinweis**
 - Türen mit Schließelement sind grundsätzlich bei allen Schränken rechts angeschlagen (RA). Ausführung Linksanschlag (LA) auf Anfrage.

| B | H | Anz. Fachböden | OH | Typ | Bestell-Nr. (T 430) | Bestell-Nr. (T 650) | VE |
|------|------|----------------|----|---------------|---------------------|---------------------|-------|
| 500 | 772 | 1 | 2 | Tür | 00.321.400.x | 00.321.600.x | 1 Stk |
| 800 | 772 | 1 | 2 | Flügeltür | 00.321.401.x | 00.321.601.x | 1 Stk |
| 1000 | 772 | 1 | 2 | Flügeltür | 00.321.402.x | 00.321.602.x | 1 Stk |
| 1200 | 772 | 1 | 2 | Flügeltür | 00.321.403.x | 00.321.603.x | 1 Stk |
| 500 | 1352 | 2 | 3 | Tür | 00.321.404.x | 00.321.604.x | 1 Stk |
| 800 | 1352 | 2 | 3 | Flügeltür | 00.321.405.x | 00.321.605.x | 1 Stk |
| 1000 | 1352 | 2 | 3 | Flügeltür | 00.321.406.x | 00.321.606.x | 1 Stk |
| 1200 | 1352 | 2 | 3 | Flügeltür | 00.321.407.x | 00.321.607.x | 1 Stk |
| 500 | 2064 | 4 | 5 | Tür | 00.321.408.x | 00.321.608.x | 1 Stk |
| 800 | 2064 | 4 | 5 | Flügeltür | 00.321.409.x | 00.321.609.x | 1 Stk |
| 1000 | 2064 | 4 | 5 | Flügeltür | 00.321.410.x | 00.321.610.x | 1 Stk |
| 1200 | 2064 | 4 | 5 | Flügeltür | 00.321.411.x | 00.321.611.x | 1 Stk |
| 500 | 772 | 1 | 2 | Glastür | 00.321.420.x | 00.321.620.x | 1 Stk |
| 800 | 772 | 1 | 2 | Glasflügeltür | 00.321.421.x | 00.321.621.x | 1 Stk |
| 1000 | 772 | 1 | 2 | Glasflügeltür | 00.321.422.x | 00.321.622.x | 1 Stk |
| 1200 | 772 | 1 | 2 | Glasflügeltür | 00.321.423.x | 00.321.623.x | 1 Stk |
| 500 | 1352 | 2 | 3 | Glastür | 00.321.424.x | 00.321.624.x | 1 Stk |
| 800 | 1352 | 2 | 3 | Glasflügeltür | 00.321.425.x | 00.321.625.x | 1 Stk |
| 1000 | 1352 | 2 | 3 | Glasflügeltür | 00.321.426.x | 00.321.626.x | 1 Stk |
| 1200 | 1352 | 2 | 3 | Glasflügeltür | 00.321.427.x | 00.321.627.x | 1 Stk |
| 500 | 2064 | 4 | 5 | Glastür | 00.321.428.x | 00.321.628.x | 1 Stk |
| 800 | 2064 | 4 | 5 | Glasflügeltür | 00.321.429.x | 00.321.629.x | 1 Stk |
| 1000 | 2064 | 4 | 5 | Glasflügeltür | 00.321.430.x | 00.321.630.x | 1 Stk |
| 1200 | 2064 | 4 | 5 | Glasflügeltür | 00.321.431.x | 00.321.631.x | 1 Stk |

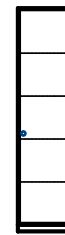

500 x 2064 mm
(Abb. 5 OH)

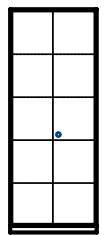

800 x 2064 mm
(Abb. 5 OH)

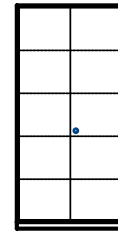

1000 x 2064 mm
(Abb. 5 OH)

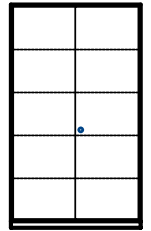

1200 x 2064 mm
(Abb. 5 OH)

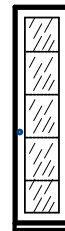

500 x 2064 mm
(Abb. 5 OH)



800 x 2064 mm
(Abb. 5 OH)

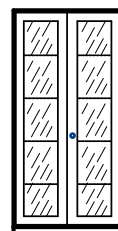

1000 x 2064 mm
(Abb. 5 OH)

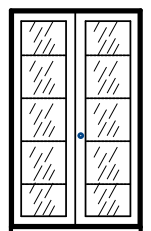

1200 x 2064 mm
(Abb. 5 OH)

Übersicht Bemaßung:

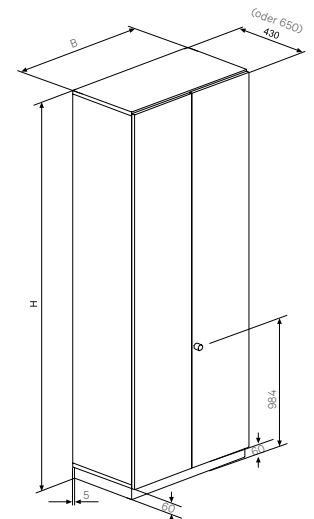

Flügeltürenaufsatzschrank

2 OH / 3 OH

- Komplet verleimter und gedübelter Korpus aus melaminharzbeschichteter Feinspanplatte nach EN 14322
 - Eingenutete, verleimte Rückwand, 13 mm stark, als Sichtrückwand
 - Türen mit Ganzmetallbändern mit Softclose- Automatik, Öffnungswinkel 110°
 - Drehstangenschloss mit Griffolive und Wechselzylinder (schließenlagenfähig)
 - Kanten 2 mm ABS, gerundet
 - Metallfachböden (siehe Tabelle) RAL 9011 Schwarz, verstellbar im 32 mm Raster, Tragfähigkeit 75 kg/qm bei allen Fächern
 - Bei Glasflügeltür:
 - Teilglastür: Holztür mit eingesetztem Einscheibensicherheitsglas, 4 mm
- **Farbe**
 - **Bestellendziffer .1:**
 - Komplet Lichtgrau
 - **Bestellendziffer .5:**
 - Korpus RAL 7021 Schwarzgrau
 - Fronten Buchedecor
 - **Lieferumfang**
 - 1 Vorwandschrank mit Flügel Tür
 - **Bei Glasflügeltür:**
 - 1 Vorwandschrank mit Teilglastüren
 - **Lieferzustand**
 - Montiert
 - **Hinweis**
 - Türen mit Schließelement sind grundsätzlich bei allen Schränken rechts angeschlagen (RA). Ausführung Linksanschlag (LA) auf Anfrage.
 - Weiteres Zubehör wie z.B. Garderobenstangen auf Anfrage.

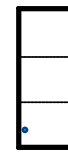

500 x 1292 mm

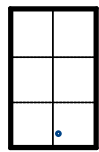

800 x 1292 mm

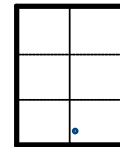

1000 x 1292 mm

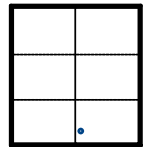

1200 x 1292 mm



| B | H | Anz. Fachböden | OH | Typ | Bestell-Nr. (T 430) | Bestell-Nr. (T 650) | VE |
|------|------|----------------|----|---------------|---------------------|---------------------|-------|
| 500 | 712 | 1 | 2 | Tür | 00.321.412.x | 00.321.612.x | 1 Stk |
| 800 | 712 | 1 | 2 | Flügeltür | 00.321.413.x | 00.321.613.x | 1 Stk |
| 1000 | 712 | 1 | 2 | Flügeltür | 00.321.414.x | 00.321.614.x | 1 Stk |
| 1200 | 712 | 1 | 2 | Flügeltür | 00.321.415.x | 00.321.615.x | 1 Stk |
| 500 | 1292 | 2 | 3 | Tür | 00.321.416.x | 00.321.616.x | 1 Stk |
| 800 | 1292 | 2 | 3 | Flügeltür | 00.321.417.x | 00.321.617.x | 1 Stk |
| 1000 | 1292 | 2 | 3 | Flügeltür | 00.321.418.x | 00.321.618.x | 1 Stk |
| 1200 | 1292 | 2 | 3 | Flügeltür | 00.321.419.x | 00.321.619.x | 1 Stk |
| 500 | 712 | 1 | 2 | Glastür | 00.321.432.x | 00.321.632.x | 1 Stk |
| 800 | 712 | 1 | 2 | Glasflügeltür | 00.321.433.x | 00.321.633.x | 1 Stk |
| 1000 | 712 | 1 | 2 | Glasflügeltür | 00.321.434.x | 00.321.634.x | 1 Stk |
| 1200 | 712 | 1 | 2 | Glasflügeltür | 00.321.435.x | 00.321.635.x | 1 Stk |
| 500 | 1292 | 2 | 3 | Glastür | 00.321.436.x | 00.321.636.x | 1 Stk |
| 800 | 1292 | 2 | 3 | Glasflügeltür | 00.321.437.x | 00.321.637.x | 1 Stk |
| 1000 | 1292 | 2 | 3 | Glasflügeltür | 00.321.438.x | 00.321.638.x | 1 Stk |
| 1200 | 1292 | 2 | 3 | Glasflügeltür | 00.321.439.x | 00.321.639.x | 1 Stk |

Bemaßung in mm: B = Breite
 H = Höhe
 T = Tiefe
 BE = Büroeinheit = 50 mm
 OH = Ordnerhöhe = mind. 325 mm
 Ersetzen Sie „x“ durch die Endziffer Ihrer Farbwahl

LA = Linksanschlag
 RA = Rechtsanschlag
 SL = Schubladen
 SE = Schubladeneinheit
 1 SE = 32 mm

Regalschrank

2 OH / 3 OH / 5 OH

- Komplett verleimter und gedübelter Korpus aus melaminharzbeschichteter Feinspanplatte nach EN 14322
- Umlaufender, vormontierter Sockel mit Metallhöhenverstellern zum Ausgleich von Bodenunebenheiten
- Eingenetete, verleimte Rückwand, 13 mm stark, als Sichrückwand
- Kanten 2 mm ABS, gerundet
- Metallfachböden (siehe Tabelle) RAL 9011 Schwarz, verstellbar im 32 mm Raster, Tragfähigkeit 75 kg/qm bei allen Fächern

- **Farbe**
Bestellendziffer .1:
 - Komplett Lichtgrau**Bestellendziffer .5:**
 - Korpus RAL 7021 Schwarzgrau
- **Lieferumfang**
 - 1 Regalschrank
- **Lieferzustand**
 - Montiert

| B | H | Anz. Fachböden | OH | Bestell-Nr. (T 430) | Bestell-Nr. (T 650) | VE |
|------|------|----------------|----|---------------------|---------------------|-------|
| 500 | 772 | 1 | 2 | 00.321.440.x | 00.321.640.x | 1 Stk |
| 800 | 772 | 1 | 2 | 00.321.441.x | 00.321.641.x | 1 Stk |
| 1000 | 772 | 1 | 2 | 00.321.442.x | 00.321.642.x | 1 Stk |
| 1200 | 772 | 1 | 2 | 00.321.443.x | 00.321.643.x | 1 Stk |
| 500 | 1352 | 2 | 3 | 00.321.444.x | 00.321.644.x | 1 Stk |
| 800 | 1352 | 2 | 3 | 00.321.445.x | 00.321.645.x | 1 Stk |
| 1000 | 1352 | 2 | 3 | 00.321.446.x | 00.321.646.x | 1 Stk |
| 1200 | 1352 | 2 | 3 | 00.321.447.x | 00.321.647.x | 1 Stk |
| 500 | 2064 | 4 | 5 | 00.321.448.x | 00.321.648.x | 1 Stk |
| 800 | 2064 | 4 | 5 | 00.321.449.x | 00.321.649.x | 1 Stk |
| 1000 | 2064 | 4 | 5 | 00.321.450.x | 00.321.650.x | 1 Stk |
| 1200 | 2064 | 4 | 5 | 00.321.451.x | 00.321.651.x | 1 Stk |

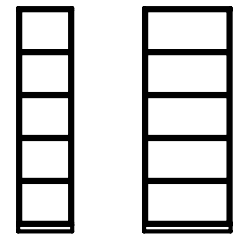

500 x 2064 mm

800 x 2064 mm

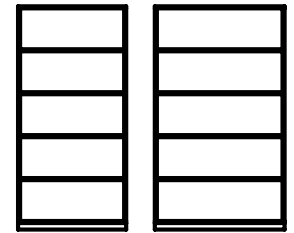

1000 x 2064 mm

1200 x 2064 mm



Regalaufsatzschrank

2 OH / 3 OH

- Komplett verleimter und gedübelter Korpus aus melaminharzbeschichteter Feinspanplatte nach EN 14322
- Eingenetete, verleimte Rückwand, 13 mm stark, als Sichrückwand
- Kanten 2 mm ABS, gerundet
- Metallfachböden (siehe Tabelle) RAL 9011 Schwarz, verstellbar im 32 mm Raster, Tragfähigkeit 75 kg/qm bei allen Fächern

- **Farbe**
Bestellendziffer .1:
 - Komplett Lichtgrau**Bestellendziffer .5:**
 - Korpus RAL 7021 Schwarzgrau
- **Lieferumfang**
 - 1 Regalschrank
- **Lieferzustand**
 - Montiert

| B | H | Anz. Fachböden | OH | Bestell-Nr. (T 430) | Bestell-Nr. (T 650) | VE |
|------|------|----------------|----|---------------------|---------------------|-------|
| 500 | 712 | 1 | 2 | 00.321.452.x | 00.321.652.x | 1 Stk |
| 800 | 712 | 1 | 2 | 00.321.453.x | 00.321.653.x | 1 Stk |
| 1000 | 712 | 1 | 2 | 00.321.454.x | 00.321.654.x | 1 Stk |
| 1200 | 712 | 1 | 2 | 00.321.455.x | 00.321.655.x | 1 Stk |
| 500 | 1292 | 2 | 3 | 00.321.456.x | 00.321.656.x | 1 Stk |
| 800 | 1292 | 2 | 3 | 00.321.457.x | 00.321.657.x | 1 Stk |
| 1000 | 1292 | 2 | 3 | 00.321.458.x | 00.321.658.x | 1 Stk |
| 1200 | 1292 | 2 | 3 | 00.321.459.x | 00.321.659.x | 1 Stk |

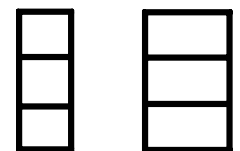

500 x 1292 mm

800 x 1292 mm

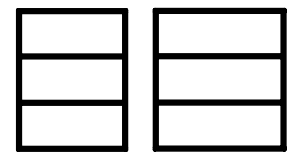

1000 x 1292 mm

1200 x 1292 mm



Bemaßung in mm:
 B = Breite
 H = Höhe
 T = Tiefe
 BE = Büroeinheit = 50 mm
 OH = Ordnerhöhe = mind. 325 mm
 Ersetzen Sie „x“ durch die Endziffer Ihrer Farbwahl

LA = Linksanschlag
 RA = Rechtsanschlag
 SL = Schubladen
 SE = Schubladeneinheit
 1 SE = 32 mm

Druckerschrank

- Druckerschrank:
Breite 1200 mm
Tiefe 650 mm
Höhe 750 mm
- Mit schwarzen Kabeleinführungssets, Durchmesser 80mm, hinten mittig in der Deckplatte und seitlich hinten unten
- Zwischenboden hinten verkürzt zur Kabelführung
- Schiebetüren mit Segmentbogengriffen
- 28 mm Deckplatte mit umlaufend ABS-Kante
- Durch 4 Stellschrauben höhenjustierbar
- Alle Schränke abschließbar mit Zylinderschloss
- Mit Mittelwand
- Segmentbogengriff matt vernickelt
- **Farbe**
 - Korpus und Fachboden: RAL 7035 Lichtgrau
 - Deckplatte: RAL 7035 Lichtgrau mit schwarzen Umleimer
- **Lieferumfang**
 - 1 Druckerschrank
- **Lieferzustand**
 - Komplett montiert
- **Material/Oberfläche**
 - Verleimter Holzkorpus, Dreischicht – Gutespanplatte FP/Y E1 Ausführung, direkt beschichtet, Brandschutzklasse B 2 Korpus Lichtgrau



| B | H | T | Bestell-Nr. | VE |
|------|-----|-----|--------------|--------|
| 1200 | 750 | 650 | 00.320.072.1 | 1 Stk. |

Druckerschrank ECO

- Stabiler verleimter Korpus
- 4 Stellfüße zur standfesten Aufstellung
- Kabeldurchführungen in Deckund Bodenplatte zu Drucker und Doppelboden
- 28 mm Deckplatte mit umlaufend ABS-Kante
- **Farbe**
 - Korpus und Fachboden: RAL 7035 Lichtgrau
 - Deckplatte: RAL 7035 Lichtgrau mit schwarzen Umleimer
- **Lieferumfang**
 - 1 Druckerschrank



| B | H | T | Bestell-Nr. | VE |
|------|-----|-----|--------------|--------|
| 600 | 750 | 630 | 00.320.210.1 | 1 Stk. |
| 1200 | 750 | 630 | 00.320.211.1 | 1 Stk. |

Stehpult, achteckig

- Stehpult für Besprechungen verwendbar
- Stehpult achteckig mit Ablagemöglichkeit für Ordner und Equipment
- Verleimter Korpus
- **Material / Oberfläche**
 - Tischplatte, Korpus und Fachböden Dreischicht – Gutespanplatte FP/Y E1-Ausführung direkt beschichtet, Brandschutzklasse B2
- **Normen**
 - EN 438 Klasse für Beschichtungsmaterial
- **Farbe**
 - Tischplatte, Korpus und Fachböden: Lichtgrau
- **Lieferumfang**
 - 1 Stehpult
- **Lieferzustand**
 - Montiert
- **Hinweis**
 - Auf Anfrage ESD-Ausführung



| B | H | T | Bestell-Nr. | VE |
|------|------|------|--------------|--------|
| 1295 | 1150 | 1295 | 01.315.722.1 | 1 Stk. |

CIC20035

Schiebetürenschränk

2 OH / 3 OH

- Komplett verleimter und gedübelter Korpus aus melaminharzbeschichteter Feinspanplatte nach EN 14322
- Schränke mit Mittelwand
- Umlaufender, vormontierter Sockel mit Metallhöhenverstellern zum Ausgleich von Bodenunebenheiten
- Eingenutete, verleimte Rückwand, 13 mm stark, als Sichtrückwand
- Türen mit mit leichtgängigen Rollenlaufwerken, Druckzylinderschloss mit Wechselzylinder (schließenanlagenfähig), Metall- Segmentbogengriff 160 mm
- Kanten 2 mm ABS, gerundet
- Metallfachböden (siehe Tabelle), verstellbar im 32 mm Raster, Tragfähigkeit 75kg/qm

- **Farbe**
 - Bestellendziffer .1:**
 - Komplett Lichtgrau
 - Bestellendziffer .5:**
 - Korpus RAL 7021 Schwarzgrau
 - Fronten Buchedecor
 - Segmentbogengriff matt vernickelt
- **Lieferumfang**
 - 1 Vorwandschränk mit Schiebetüren
- **Lieferzustand**
 - Montiert

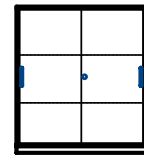

1200 x 1352 mm

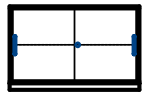

1200 x 772 mm



| B | H | Anz. Fachböden | OH | Bestell-Nr. (T 430) | Bestell-Nr. (T 650) | VE |
|------|------|----------------|----|---------------------|---------------------|-------|
| 1200 | 772 | 1 | 2 | 00.321.460.x | 00.321.660.x | 1 Stk |
| 1200 | 1352 | 2 | 3 | 00.321.461.x | 00.321.661.x | 1 Stk |

Schiebetürenaufsatzschrank

2 OH / 3 OH

- Komplett verleimter und gedübelter Korpus aus melaminharzbeschichteter Feinspanplatte nach EN 14322
- Schränke mit Mittelwand
- Eingenutete, verleimte Rückwand, 13 mm stark, als Sichtrückwand
- Türen mit mit leichtgängigen Rollenlaufwerken, Druckzylinderschloss mit Wechselzylinder (schließenanlagenfähig), Metall- Segmentbogengriff 160 mm
- Kanten 2 mm ABS, gerundet
- Metallfachböden (siehe Tabelle), verstellbar im 32 mm Raster, Tragfähigkeit 75kg/qm

- **Farbe**
 - Bestellendziffer .1:**
 - Komplett Lichtgrau
 - Bestellendziffer .5:**
 - Korpus RAL 7021 Schwarzgrau
 - Fronten Buchedecor
 - Segmentbogengriff matt vernickelt
- **Lieferumfang**
 - 1 Vorwandschränk mit Schiebetüren
- **Lieferzustand**
 - Montiert

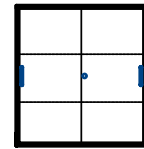

1200 x 1292 mm

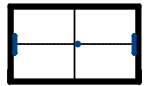

1200 x 712 mm



| B | H | Anz. Fachböden | OH | Bestell-Nr. (T 430) | Bestell-Nr. (T 650) | VE |
|------|------|----------------|----|---------------------|---------------------|-------|
| 1200 | 712 | 1 | 2 | 00.321.462.x | 00.321.662.x | 1 Stk |
| 1200 | 1292 | 2 | 3 | 00.321.463.x | 00.321.663.x | 1 Stk |

Querrolladenschrank

2 OH / 3 OH

- Komplette verleimter und gedübelter Korpus aus melaminharzbeschichteter Feinspanplatte nach EN 14322
 - Umlaufender, vormontierter Sockel mit Metallhöhenverstellern zum Ausgleich von Bodenunebenheiten
 - Eingenutete, verleimte Rückwand, 13 mm stark, als Sichrückwand
 - Rolladen aus leichtgängigen Kunststofflamellen, von rechts nach links, Zylinderschloss mit Wechselzylinder (schließenlagenfähig), Segmentbogengriffe 160 mm in Metall
 - Kanten 2 mm ABS, gerundet
 - Metallfachböden (siehe Tabelle), verstellbar im 32 mm Raster, Tragfähigkeit 75 kg/qm
 - Keine leitfähige Ausführung möglich
- **Farbe**
 - Bestellendziffer .1:**
 - Komplette Lichtgrau
 - Bestellendziffer .5:**
 - Korpus RAL 7021 Schwarzgrau
 - Querrolladen Silber
 - Segmentbogengriff matt vernickelt
 - **Lieferumfang**
 - 1 Querrolladenschrank
 - **Lieferzustand**
 - Montiert

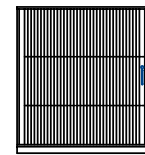

1200 x 1352 mm

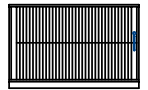

1200 x 772 mm



| B | H | Anz. Fachböden | OH | Bestell-Nr. (T 430) | Bestell-Nr. (T 650) | VE |
|------|------|----------------|----|---------------------|---------------------|-------|
| 1200 | 772 | 1 | 2 | 00.321.470.x | 00.321.670.x | 1 Stk |
| 1200 | 1352 | 2 | 3 | 00.321.471.x | 00.321.671.x | 1 Stk |

Querrolladenaufsatzschrank

2 OH / 3 OH

- Komplette verleimter und gedübelter Korpus aus melaminharzbeschichteter Feinspanplatte nach EN 14322
 - Eingenutete, verleimte Rückwand, 13 mm stark, als Sichrückwand
 - Rolladen aus leichtgängigen Kunststofflamellen, von rechts nach links, Zylinderschloss mit Wechselzylinder (schließenlagenfähig), Segmentbogengriffe 160 mm in Metall
 - Kanten 2 mm ABS, gerundet
 - Metallfachböden (siehe Tabelle), verstellbar im 32 mm Raster, Tragfähigkeit 75 kg/qm
 - Keine leitfähige Ausführung möglich
- **Farbe**
 - Bestellendziffer .1:**
 - Komplette Lichtgrau
 - Bestellendziffer .5:**
 - Korpus RAL 7021 Schwarzgrau
 - Querrolladen Silber
 - Segmentbogengriff matt vernickelt
 - **Lieferumfang**
 - 1 Vorwandschrank mit Querrolladen
 - **Lieferzustand**
 - Montiert

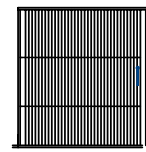

1200 x 1292 mm

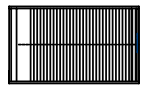

1200 x 712 mm



| B | H | T | Anz. Fachböden | OH | Bestell-Nr. (T 430) | Bestell-Nr. (T 650) | VE |
|------|------|-----|----------------|----|---------------------|---------------------|-------|
| 1200 | 712 | 430 | 1 | 2 | 00.321.472.x | 00.321.672.x | 1 Stk |
| 1200 | 1292 | 430 | 2 | 3 | 00.321.473.x | 00.321.673.x | 1 Stk |

Bemaßung in mm: B = Breite
 H = Höhe
 T = Tiefe
 BE = Büroeinheit = 50 mm
 OH = Ordnerhöhe = mind. 325 mm
 Ersetzen Sie „x“ durch die Endziffer Ihrer Farbwahl

LA = Linksanschlag
 RA = Rechtsanschlag
 SL = Schubladen
 SE = Schubladeneinheit
 1 SE = 32 mm

Schubladenschrank

2 SL / 3 SL / 4 SL / 5 SL / 7 SL / 9 SL

- Komplett verleimter und gedübelter Korpus aus melaminharzbeschichteter Feinspanplatte nach EN 14322
- Umlaufender, vormontierter Sockel mit Metallhöhenverstellern zum Ausgleich von Bodenunebenheiten
- Eingenutete, verleimte Rückwand, 13 mm stark, als Sichrückwand
- Kanten 2 mm ABS, gerundet
- Ausführung Schubladenschrank (1 SE = 32 mm)
- Führungen: Teleskopschienen Vollauszug mit Softclose-Automatik
- Belastbarkeit 650 N
- Schubladinnenmaß Tiefe = 326 mm
- Schubladennutzbreite = Schrankbreite-110 mm
- Schubladen aus pulverbeschichtetem Stahlblech Höhe 91 mm, schwarz
- Blenden mit Segmentbogengriffen in Metall
- Viele kundenspezifische Varianten über variable Blendenhöhen
- Obere Blende mit Zylinderschloss mit Wechselzylinder
- Gegenseitige Auszugssperre, Kippsicherung durch integriertes Gegengewicht

- **Farbe**
Bestellendziffer .1:
 - Komplett Lichtgrau**Bestellendziffer .5:**
 - Korpus RAL 7021 Schwarzgrau
 - Fronten Buchedecor
 - Segmentbogengriff matt vernickelt
- **Lieferumfang**
 - 1 Schubladenschrank
- **Lieferzustand**
 - Montiert

22 SE

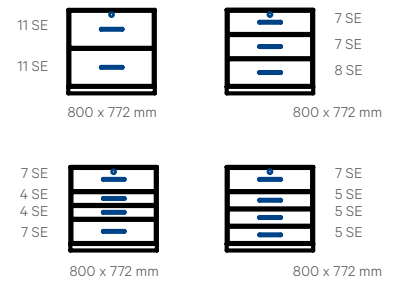

40 SE

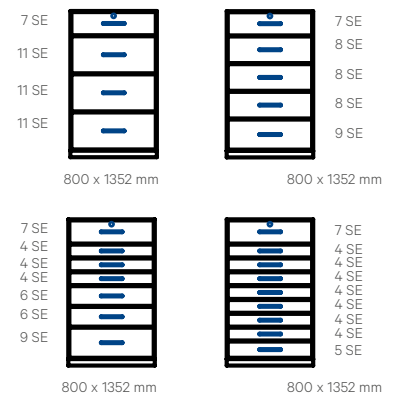

| B | H | SL | Schubladeneinteilung (1 SE = 32 mm) | Bestell-Nr. (T 430) | Bestell-Nr. (T 650) | VE |
|------|------|----|--|---------------------|---------------------|-------|
| 800 | 772 | 2 | 11 SE oben / 1 x 11 SE | 00.321.474.x | 00.321.674.x | 1 Stk |
| 800 | 772 | 3 | 7 SE oben / 1 x 7 SE / 1 x 8 SE | 00.321.475.x | 00.321.675.x | 1 Stk |
| 800 | 772 | 4 | 7 SE oben / 2 x 4 SE / 1 x 7 SE | 00.321.476.x | 00.321.676.x | 1 Stk |
| 800 | 772 | 4 | 7 SE oben / 3 x 5 SE | 00.321.477.x | 00.321.677.x | 1 Stk |
| 800 | 1352 | 4 | 7 SE oben / 3 x 11 SE | 00.321.478.x | 00.321.678.x | 1 Stk |
| 800 | 1352 | 5 | 7 SE oben / 3 x 8 SE / 1 x 9 SE | 00.321.479.x | 00.321.679.x | 1 Stk |
| 800 | 1352 | 7 | 7 SE oben / 3 x 4 SE / 2 x 6 SE / 1 x 9 SE | 00.321.480.x | 00.321.680.x | 1 Stk |
| 800 | 1352 | 9 | 7 SE oben / 7 x 4 SE / 1 x 5 SE | 00.321.481.x | 00.321.681.x | 1 Stk |
| 1000 | 772 | 2 | 11 SE oben / 1 x 11 SE | 00.321.482.x | 00.321.682.x | 1 Stk |
| 1000 | 772 | 3 | 7 SE oben / 1 x 7 SE / 1 x 8 SE | 00.321.483.x | 00.321.683.x | 1 Stk |
| 1000 | 772 | 4 | 7 SE oben / 2 x 4 SE / 1 x 7 SE | 00.321.484.x | 00.321.684.x | 1 Stk |
| 1000 | 772 | 4 | 7 SE oben / 3 x 5 SE | 00.321.485.x | 00.321.685.x | 1 Stk |
| 1000 | 1352 | 4 | 7 SE oben / 3 x 11 SE | 00.321.486.x | 00.321.686.x | 1 Stk |
| 1000 | 1352 | 5 | 7 SE oben / 3 x 8 SE / 1 x 9 SE | 00.321.487.x | 00.321.687.x | 1 Stk |
| 1000 | 1352 | 7 | 7 SE oben / 3 x 4 SE / 2 x 6 SE / 1 x 9 SE | 00.321.488.x | 00.321.688.x | 1 Stk |
| 1000 | 1352 | 9 | 7 SE oben / 7 x 4 SE / 1 x 5 SE | 00.321.489.x | 00.321.689.x | 1 Stk |
| 1200 | 772 | 2 | 11 SE oben / 1 x 11 SE | 00.321.490.x | 00.321.690.x | 1 Stk |
| 1200 | 772 | 3 | 7 SE oben / 1 x 7 SE / 1 x 8 SE | 00.321.491.x | 00.321.691.x | 1 Stk |
| 1200 | 772 | 4 | 7 SE oben / 2 x 4 SE / 1 x 7 SE | 00.321.492.x | 00.321.692.x | 1 Stk |
| 1200 | 772 | 4 | 7 SE oben / 3 x 5 SE | 00.321.493.x | 00.321.693.x | 1 Stk |
| 1200 | 1352 | 4 | 7 SE oben / 3 x 11 SE | 00.321.494.x | 00.321.694.x | 1 Stk |
| 1200 | 1352 | 5 | 7 SE oben / 3 x 8 SE / 1 x 9 SE | 00.321.495.x | 00.321.695.x | 1 Stk |
| 1200 | 1352 | 7 | 7 SE oben / 3 x 4 SE / 2 x 6 SE / 1 x 9 SE | 00.321.496.x | 00.321.696.x | 1 Stk |
| 1200 | 1352 | 9 | 7 SE oben / 7 x 4 SE / 1 x 5 SE | 00.321.497.x | 00.321.697.x | 1 Stk |

Hängeregisterschrank

2 SL / 3 SL

- Komplett verleimter und gedübelter Korpus aus melaminharzbeschichteter Feinspanplatte nach EN 14322
- Umlaufender, vormontierter Sockel mit Metallhöhenverstellern zum Ausgleich von Bodenunebenheiten
- Eingenetete, verleimte Rückwand, 13mm stark, als Sichrückwand
- Kanten 2mm ABS, gerundet
- Hängerahmen aus pulverbeschichtetem Stahlblech, schwarz, auf Teleskopvollauszug, Belastbarkeit 650 N
- Mit Softclose-Automatik
- Blenden mit Segmentbogengriffen 160 mm in Metall
- Obere Blende mit Zylinderschloß mit Wechselzylinder
- Gegenseitige Auszugssperre, Kippsicherung durch integriertes Gegengewicht

- **Farbe**
Bestellendziffer .1:
 - Komplett Lichtgrau**Bestellendziffer .5:**
 - Korpus RAL 7021 Schwarzgrau
 - Fronten Buchedecor
 - Segmentbogengriff matt vernickelt
- **Lieferzustand**
 - Montiert



800 x 1352 mm



800 x 772 mm

| B | H | SL | Bestell-Nr. (T 430) | Bestell-Nr. (T 650) | VE |
|-----|------|----|---------------------|---------------------|--------|
| 800 | 772 | 2 | 00.321.498.x | 00.321.698.x | 1 Stk. |
| 800 | 1352 | 3 | 00.321.499.x | 00.321.699.x | 1 Stk. |

Wertfachschränk

mit 8 Schließfächer

- Komplett verleimter und gedübelter Korpus aus melaminharzbeschichteter Feinspanplatte nach EN 14322
- Umlaufender, vormontierter Sockel mit Metallhöhenverstellern zum Ausgleich von Bodenunebenheiten
- Eingenetete, verleimte Rückwand, 13 mm stark, als Sichrückwand
- 8 Türen (4 LA 4 RA) mit Ganzmetallbändern mit Softclose-Automatik, Öffnungswinkel 110°
- Flächenbündiges Schloß mit Wechselzylinder
- Kanten 2 mm ABS, gerundet
- Mitteltrennwand und fest montierte Zwischenböden

- **Farbe**
Bestellendziffer .1:
 - Komplett Lichtgrau**Bestellendziffer .5:**
 - Korpus RAL 7021 Schwarzgrau
 - Fronten Buchedecor
- **Lieferumfang**
 - 1 Wertfachschränk mit Flügeltüren verschieden schließend
- **Lieferzustand**
 - Montiert
- **Hinweis**
 - Bitte fragen Sie auch nach persönlichen Schubfächern zur Montage am Leitstellentisch.



| B | H | T | Bestell-Nr. | VE |
|------|------|-----|--------------|--------|
| 1200 | 2064 | 430 | 00.321.500.x | 1 Stk. |

Bemaßung in mm: B = Breite
 H = Höhe
 T = Tiefe
 BE = Büroeinheit = 50 mm
 OH = Ordnerhöhe = mind. 325 mm
 Ersetzen Sie „x“ durch die Endziffer Ihrer Farbwahl

LA = Linksanschlag
 RA = Rechtsanschlag
 SL = Schubladen
 SE = Schubladeneinheit
 1 SE = 32 mm

KNÜRR® SITZ-/STEH-ARBEITSPLATZ

Die Grundlage für einen gesunden Büro-Arbeitsplatz



**Dreiteilige
Teleskopsäule**



**Taster zur elektromotorischen
Höhenverstellung**



Zubehör:



Rollcontainer



**Vertikales
Kabel-
management**

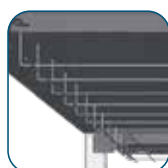

**Horizontales
Kabel-
management**

| Ausführung | Bestell-Nr. | VE |
|------------------------------|---------------------|-------|
| HV-Arbeitsplatz, lichtgrau | 04.322.225.A | 1 Stk |
| HV-Arbeitsplatz, nelson oak | 04.322.225.B | 1 Stk |
| Vertikales Kabelmanagement | 04.322.231.9 | 1 Stk |
| Horizontales Kabelmanagement | 04.322.235.9 | 1 Stk |
| Rollcontainer 1/3x3 BE, T600 | 00.321.550.1 | 1 Stk |
| Rollcontainer 1/3/6 BE, T600 | 00.321.551.1 | 1 Stk |

Sitz-/Steh-Arbeitsplätze vs. Höhenfixen Arbeitsplätzen

Noch werden mindestens 80 Prozent der Arbeit an Bildschirmen im Sitzen ausgeführt. Durch dauerhaftes Sitzen, ungünstige und eingeschränkte Sitzhaltung, einseitige Bewegungen und sogenannte Zwangshaltungen wird der Stütz- und Bewegungsapparat im Nacken-, Schulter- und Rückenbereich erheblich belastet.

Zahlreiche arbeitsmedizinische Studien belegen: Im Büro sollte jede Möglichkeit zu mehr Bewegung bei der Arbeit genutzt werden, denn zwei Drittel aller Nutzer von Sitz-Steh-Tischen haben nachweislich

weniger Beschwerden im Rücken- und Nackenbereich. Arbeitsmediziner berichten von etwa 40 Prozent weniger Ausfallzeiten durch Arbeits-unfähigkeit. Der Wechsel von Sitzen und Stehen beim Arbeiten fördert das allgemeine Wohlbefinden, Herz und Kreislauf werden aktiviert, einer Muskelinaktivität wird vorgebeugt. Damit nicht genug: Sitz-/Steh-Arbeitsplätze tragen nachweislich zu besserer Motivation und Arbeits-zufriedenheit der Mitarbeiter bei – ihre Leistung steigt um bis zu 20 Prozent.

- Entlastung der Wirbelsäule
- Aktivierung des Herz-Kreislauf-Systems
- Für jeden Büro-Arbeitsplatz
- Förderung der Motivation und Leistung

- Reduktion von krankheitsbedingten Ausfalltagen
- Für alle Körpergrößen
- Elektromotorisch höhenverstellbar



- Dreiteilige Teleskopsäule
- Umgebungstemperatur am Aufstellungsort: +10° bis +40 (nur für trockene Räume geeignet)
- Versorgung: 230V / 50Hz
- Stromaufnahme: max. 350W (Standby: 0,1W)
- Einschaltdauer: 10% ~ 6 min./H oder 2 min. Dauerbetrieb bei Volllast
- Hubgeschwindigkeit: max. 38mm/s (ohne Last)
- Verstellbereich: 630 mm - 1270 mm (640 mm Hub)
- Geräusentwicklung: < 55dB
- Stabiles Grundgestell mit breitenvariabler Stahltraverse
- Tischplatte 30 mm, HPL - Beschichtet mit 3 mm ABS-Umleimer
- Abmessungen: BxT 1600 x 800 mm
- Flächenlast: 80 kg
- Verpackungseinheiten zur einfachen Selbstmontage



STANDARD WARRANTY



12 Monate gesetzliche Gewährleistung im Rahmen der veröffentlichten Allgemeinen Geschäftsbedingungen
<https://www.knuerr-consoles.com/impressum/>

Service Leistungen:

- Helpdesk Erreichbarkeit während der regulären Bürozeiten
- Ersatzteile nach Rücksendung zur Reparatur durch Knürr
- Vor Ort Austausch und Reparatur auf Anfrage

ESSENTIAL CARE



Gewährleistungsverlängerung auf **24 Monate** pro Konsolentisch
 Gesetzliche Gewährleistung im Rahmen der veröffentlichten Allgemeinen Geschäftsbedingungen
<https://www.knuerr-consoles.com/impressum/>

Service Leistungen:

- Helpdesk Erreichbarkeit während der regulären Bürozeiten
- Ersatzteile kostenlos vorab
- Vor Ort Austausch und Reparatur nach Abstimmung

FULL CARE



Gewährleistungsverlängerung auf **5 Jahre** pro Konsolentisch
<https://www.knuerr-consoles.com/impressum/>

Service Leistungen:

- Helpdesk Erreichbarkeit während der regulären Bürozeiten
- Vor Ort Austausch und Reparatur nach Abstimmung
- Präventivservice: Jährliche Wartung durch Knürr
 - Systemdiagnose und ggf. Softwareupdate
 - Überprüfung der gesamten Hubmechanik
 - Überprüfung aller Kabel und Steckverbindungen des Konsolentisches
 - Tausch defekter Komponenten im Rahmen des bestimmungsgemäßen Gebrauchs
 - Erstellen eines Wartungsprotokolls

Ergonomische Produkte und Lösungen aus einer Hand.

Weltweit gilt **Knürr** als kompetenter Partner für ganzheitliche Kontrollraum-lösungen und mobile Geräteträger. Die ergonomisch konzipierten Knürr-Produkte sind international im Einsatz und überzeugen in anspruchsvollen 24/7 Kontrollräumen vielerlei Branchen.

Mehr zu Knürr Lösungen und Dienstleistungen unter
www.knuerr-consoles.com

Knürr GmbH

Mariakirchener Straße 38
 94424 Arnstorf
 Germany
 T +49 8723 28 0
 F +49 8723 28 138
info@knuerr.com
www.knuerr-consoles.com



knürr
World of control rooms

knuerr-panels.com | Knürr GmbH, Mariakirchener Straße 38, 94424 Arnstorf, Germany ID-Nr. DE 363797731

© 2025 Knürr GmbH. Alle Rechte vorbehalten. Knürr* und das Knürr logo sind Handelsmarken oder eingetragene Handelsmarken der Firma Knürr GmbH. Alle anderen Namen und Logos auf die Bezug genommen wird, sind Handelsnamen, Handelsmarken oder eingetragene Handelsmarken der entsprechenden Eigner. Trotz größter Sorgfalt hinsichtlich Richtigkeit und Vollständigkeit übernimmt Knürr GmbH keine Verantwortung für die Inhalte und weist alle Haftung für Schäden zurück, die aus der Verwendung der abgedruckten Informationen, aus Fehlern oder Auslassungen entstehen. Technische Daten können ohne vorherige Ankündigung geändert werden.