



knürr
World of control rooms

CONTROL ROOM SOLUTIONS BOOK

2026 / FR-V3

KNÜRR DACOBAS® ADVANCED

63 à 84



LA CONSOLE UNIVERSELLE DE POSTE DE CONDUITE

Grand caisson technique à ventilation passive intégrée, garantissant une intégration optimale des équipements.

La conception modulaire permet une large gamme de configurations et assure une flexibilité maximum. Les éléments de console peuvent être modifiés et mis à niveau à tout moment, pour rester prêt pour le futur.

Des matériaux de grande qualité tels que les profilés en aluminium moulé sous pression garantissent une stabilité et une durabilité maximales.

Knürr Dacobas® Advanced

La nouvelle console de poste de commande, innovante.
Modulaire, efficace, ergonomique.



DAA20000



Disposition concave

DAA20001



Disposition convexe

DAA20002

- Plan de moniteurs en continu ou étagé
- Ventilation passive silencieuse
- Stabilité maximale
- Différentes profondeurs d'installation
- Caisson bas technique intégré
- Gestion des câbles en toute aisance
- Respect des normes
- Colisage à plat, pour un transport optimal
- Simple et rapide à monter
- Pérennité – construction modulaire



DAA20003

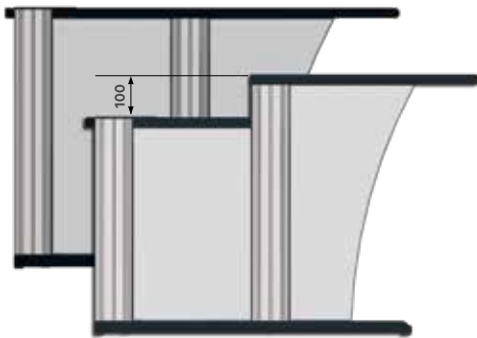

Plan de moniteurs en continu ou abaissé

DAA20004

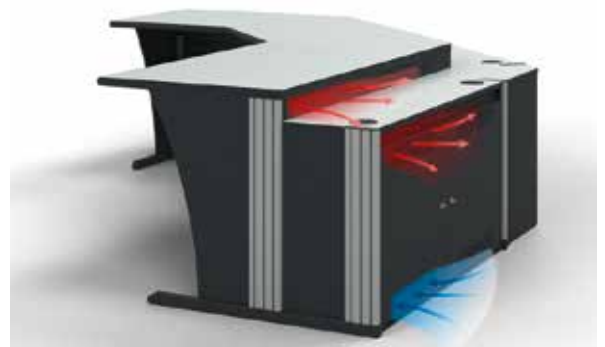

Ventilation passive silencieuse

DAA20005

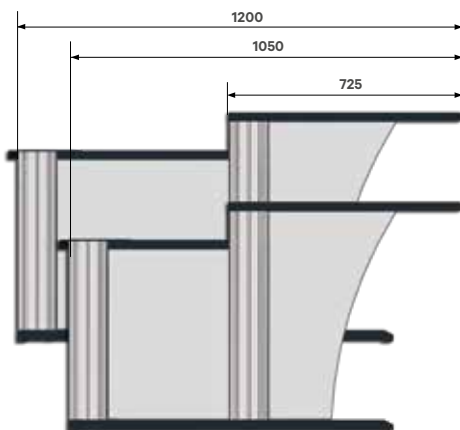

Différentes profondeurs d'installation: 1050 ou 1200 mm

DAA20060

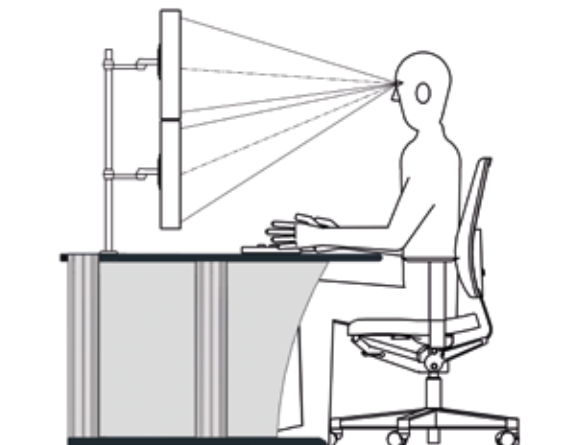

Satisfait à la norme NF EN ISO 11064

DAA20006

Knürr Dacobas® Advanced

En un coup d'oeil

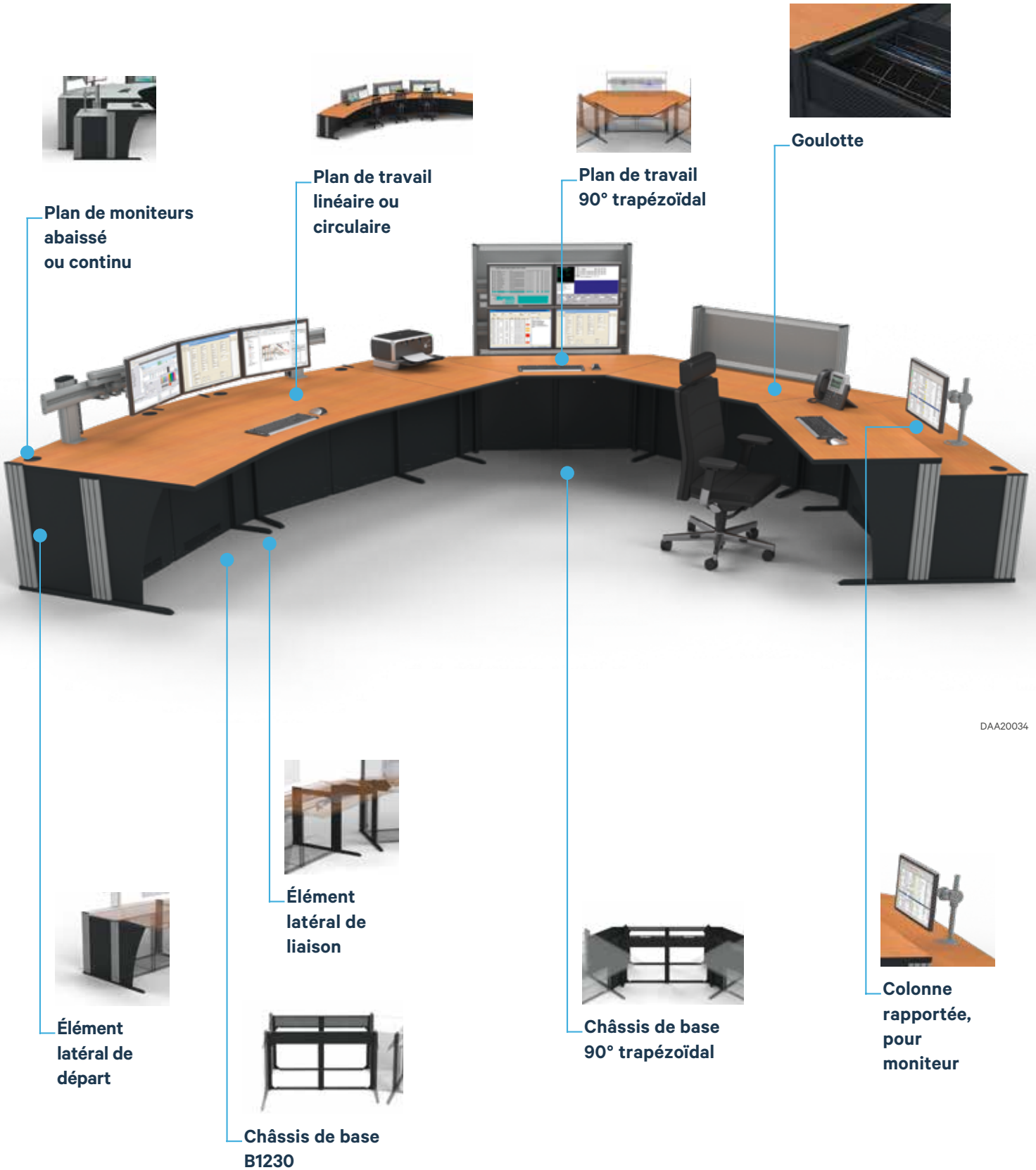

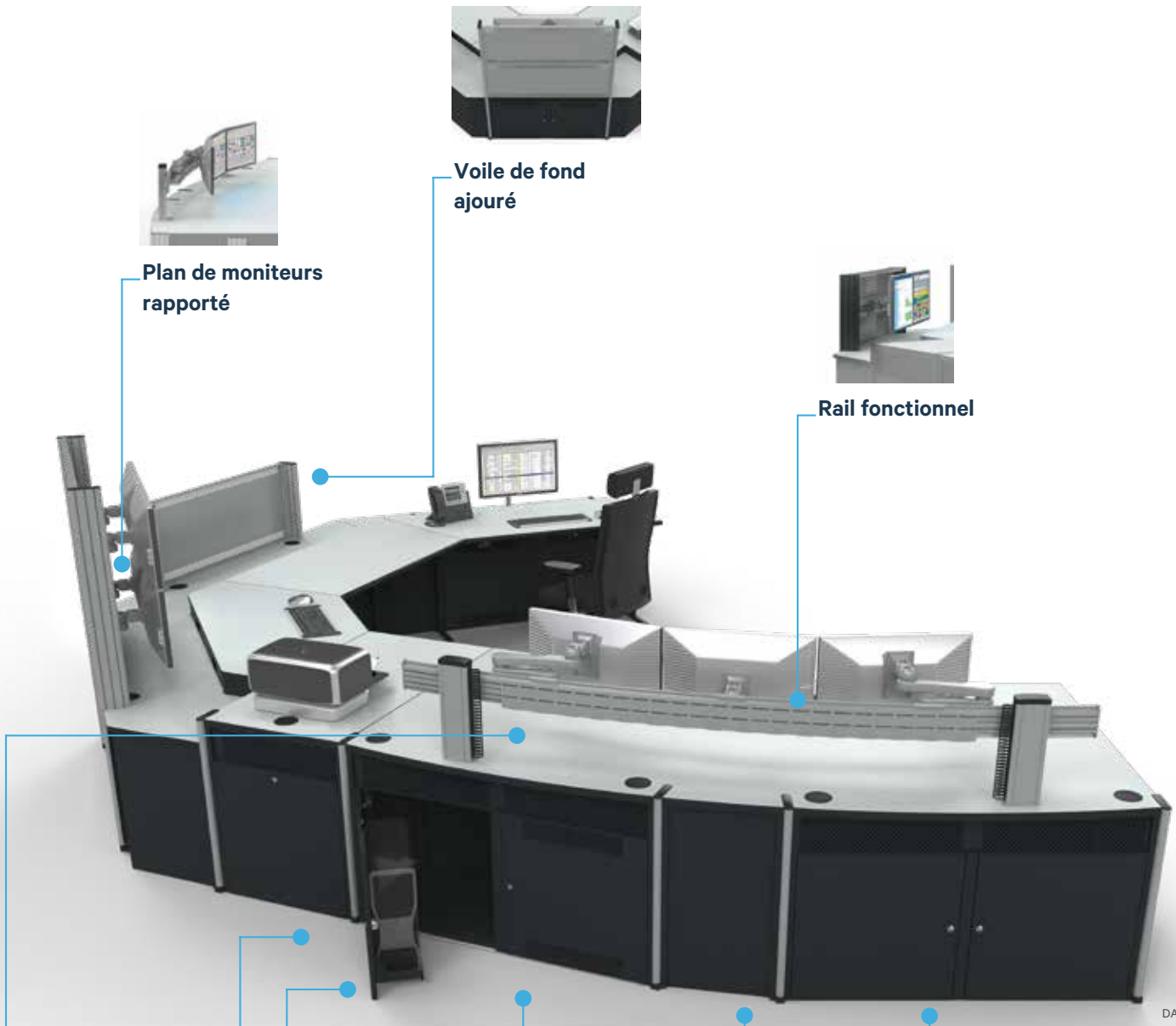

Plan de moniteurs rapporté



Voile de fond ajouré



Rail fonctionnel

DAA20035



Passage de câbles



Support de PC



Porte bois encastrée



Porte battante ajourée



Porte battante

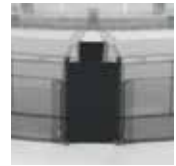

Caches d'adaptation

Knürr Dacobas® Advanced De solides arguments

• Conformité aux normes

- Dacobas Advanced satisfait à la norme NF EN ISO 11064 et offre ainsi le retrait exigé par la loi, pour que l'opérateur dispose de la place nécessaire pour travailler efficacement et sans fatigue. La hauteur de travail est toujours de 750 mm.

• Plan de moniteurs en continu ou abaissé

- Tous les éléments sont disponibles avec plan de moniteurs en continu ou en décalé. Le passage de plan de moniteur continu à décalé est possible en tout point d'une rangée de tables.

• Ventilation passive silencieuse

- Knürr a apporté dans ce produit ses connaissances en mécanique des fluides, issues du domaine des centres de calcul: des ouvertures de ventilations aux endroits adéquates opèrent une convection naturelle et réduisent les bruits de fonds gênants.

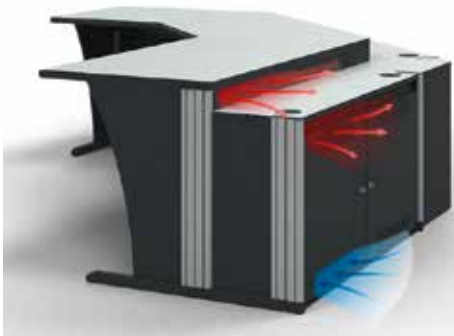

DAA20005

• Stabilité maximale

- Une robustesse éprouvée depuis plus de 30 ans pour les profilés aluminium Dacobas, alliée à la tôle d'acier, font du système Dacobas Advanced le choix fiable et stable pour votre salle de contrôle.

• Différentes profondeurs d'installation

- Dacobas Advanced a été développé pour héberger de grandes stations de travail en toute sécurité. Les équipements 19" ainsi que les appareils plus profonds trouvent leur place dans la version en 1200 mm de profondeur.

• Caisson bas technique intégré

- Le caisson bas technique intégré est accessible en permanence par l'avant et par l'arrière. Vous choisissez entre portes battantes et encastrées ainsi qu'entre tôle d'acier ajourée pour la ventilation ou portes en bois à voile plein, pour une insonorisation optimale. Toutes les portes battantes peuvent être équipées de supports PC, pour la simplicité d'accès.

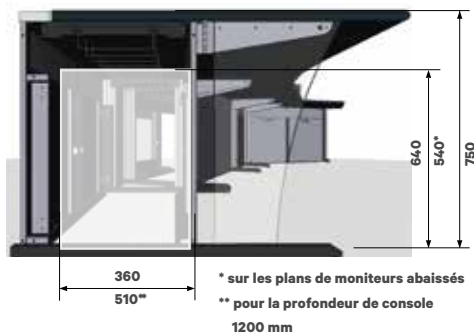

DAA20009



DAA20007

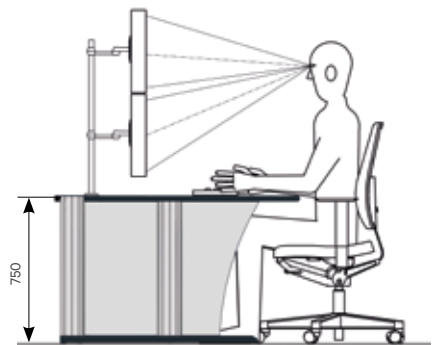

DAA20006

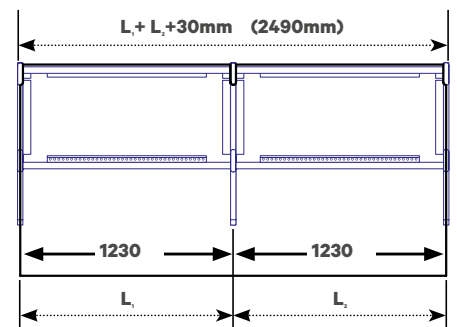
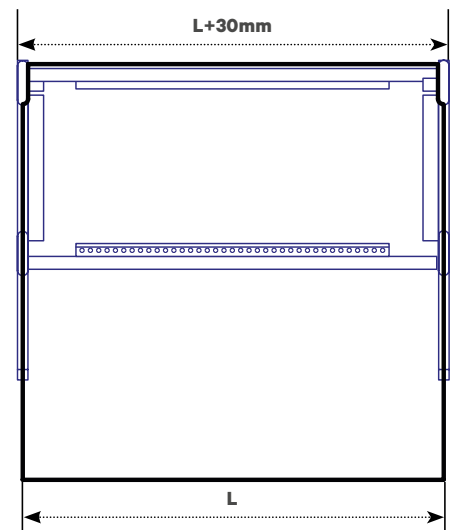

• Installations sur mesure

- Des caches d'adaptation fabriqués sur mesure et des entretoises permettent une surface de travail sans jour, d'un mur à l'autre. Tous les éléments s'utilisent aussi bien sous forme concave que convexe.

Dimensions du passage libre du caisson bas technique



DAA20009



DAA20011



DAA20012



DAA20013

- **Gestion des câbles en toute aisance**

- En option: Goulottes à câbles rabattables devant et derrière, pour montage sans outils, par suspension. Permettent un câblage distinct et confortable des alimentations et des données. Simplicité d'équipement ultérieur sur les montants de profondeur du châssis de base.

- **Plans de travail fabriqués sur mesure**

- Des plans de travail allant jusqu'à 3600 mm de longueur minimisent les interstices et les jointures dans la zone de travail. Pour disposer de plans de travail en continu sur une longueur maximum, parlez- en à nos ingénieurs!

- **Emballages plats**

- Chaque élément individuel est prémonté et livré en colis plats. Le volume de fret est ainsi économisé et cela réduit les besoins en place comme en temps lors du montage en poste de conduite.

- **Simplicité de montage**

- Les liaisons vissées permettent un montage rapide. Et des notices de montage claires facilitent l'assemblage.

- **Modularité pérenne**

- Vous voulez rallonger une rangée de tables existante, modifier votre installation existante ou prévoir des extensions avec de nouveaux accessoires? La conception modulaire et les rainures en T présentes partout vous laissent toutes les options pour les mises à niveau ultérieures.

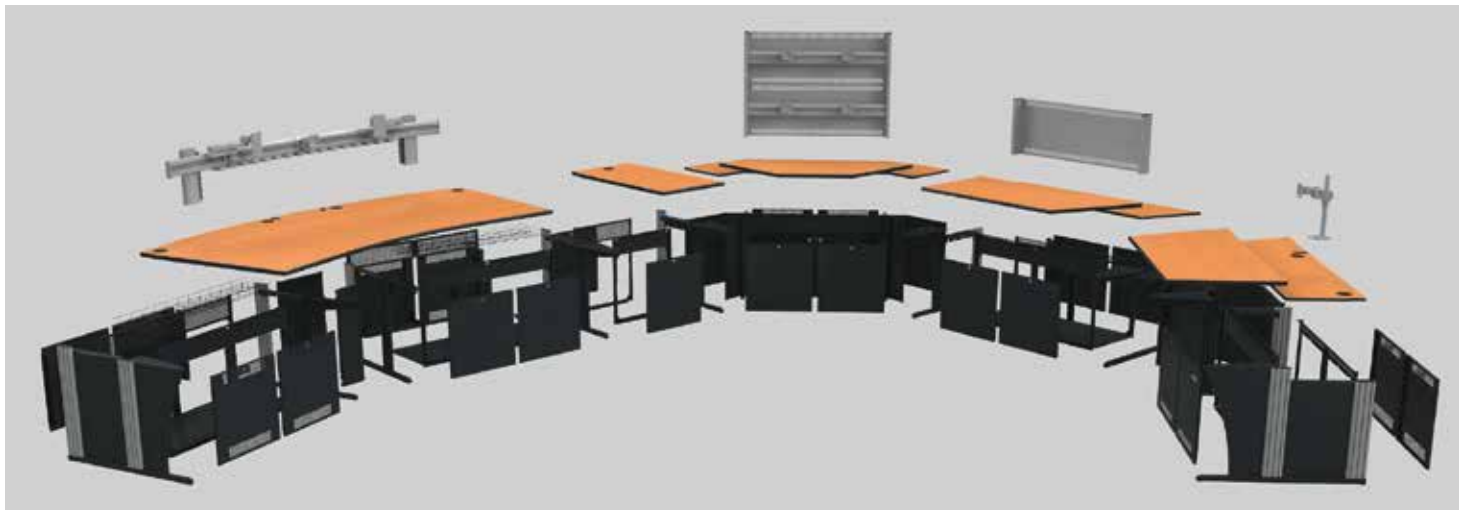

DAA20014

Créez votre console En trois étapes:

1
Ère
étape

Châssis de base



Éléments latéraux (p.75)

DAA20016



Châssis de base (p.75/76)

DAA20018



Châssis de base terminé

DAA20067



Portes battantes et encastrées (p.77)

DAA20017

2
Ème
étape

Plans de travail

Dimensionnement individuel des plans de travail jusqu'à une largeur totale de 3600 mm, selon les critères suivants:

- Répartition des postes de travail
- Transport
- Situation à l'entrée dans la salle
- Données relatives à l'espace (voir p.64)



Plan de travail

DAA20061

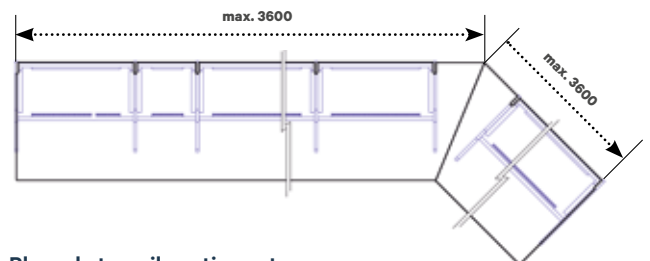

Plans de travail continus et angles à choisir en toute liberté

DAA20019

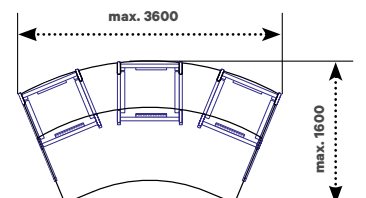

Plans de travail circulaires

DAA20020

Fixation des moniteurs

Rail fonctionnel de montage entre les profilés Dacobas

- Sélectionner la prolongation de profilé adéquate pour votre disposition personnalisée de moniteurs. Des voiles de fond en tôle ajourée (voir p. 80) peuvent se monter entre les profilés.



DAA20021

Plan de moniteurs rapporté

- Solution libre pour une flexibilité maximum avec des consoles circulaires. Disponible également en version électrique réglable en hauteur, pour un confort accru.



DAA20022

Colonnes de moniteurs rapportées

- La solution la plus élancées pour des espaces de travail dégagés et une surface libre sous les moniteurs. Les colonnes de moniteur peuvent se placer partout sur le plan de travail. Pour les solutions multi-TFT (voir p. 250)

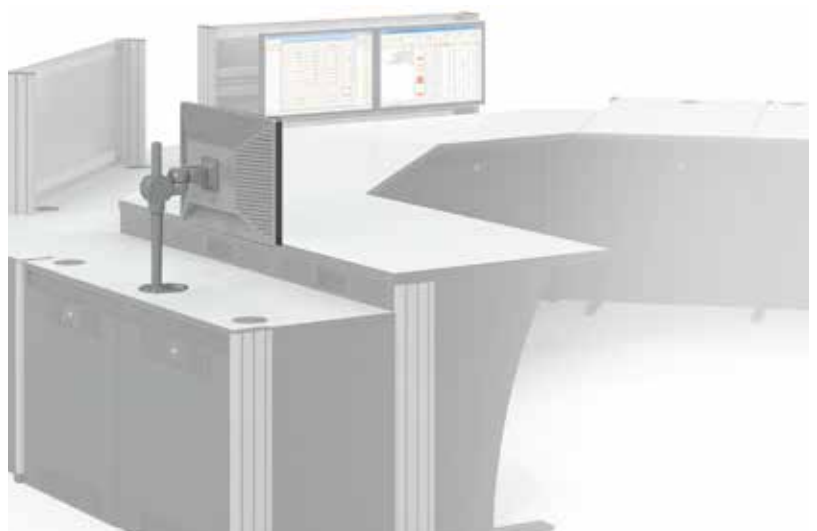

DAA20023

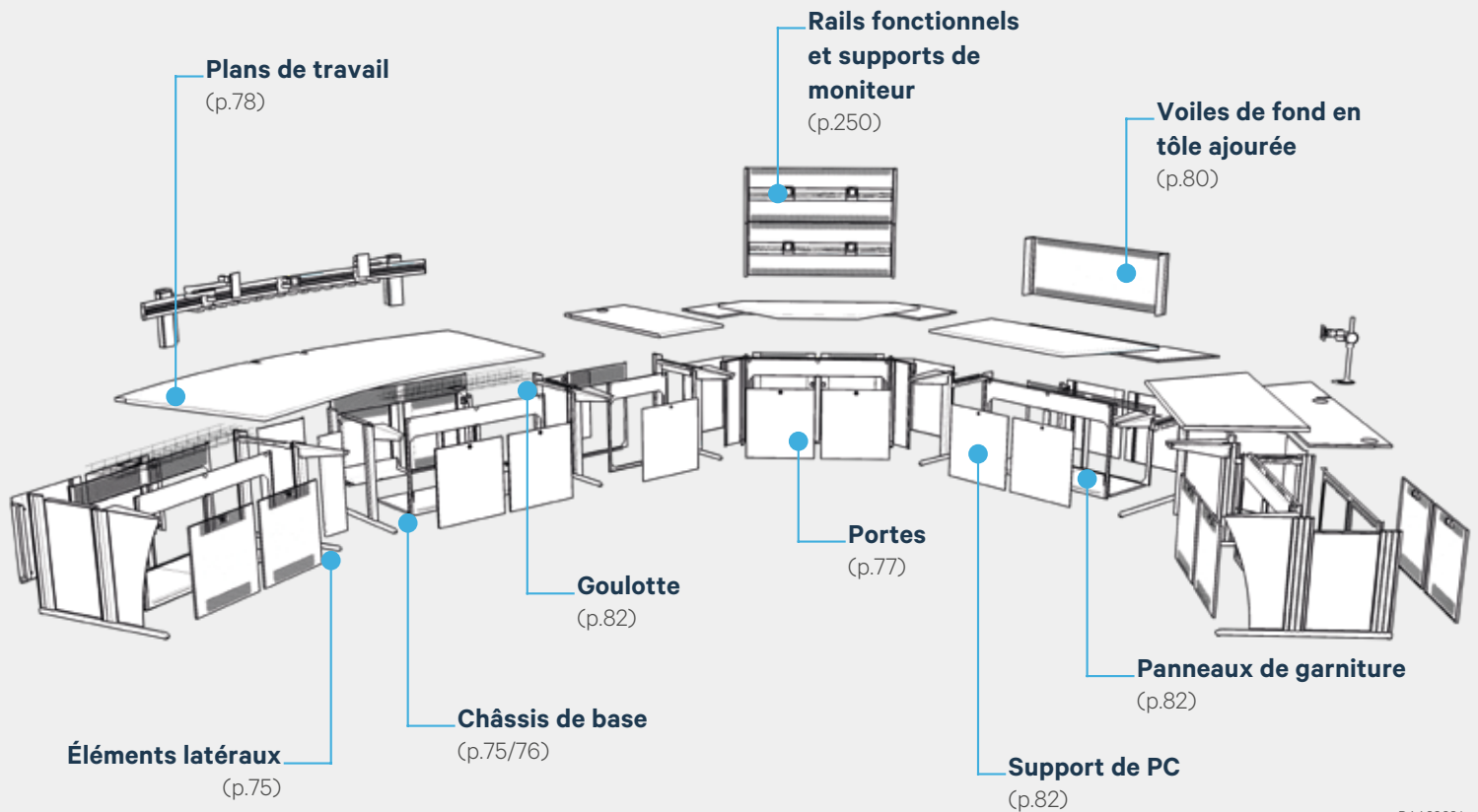

DAA20024

Surfaces:

Dacobas Advanced existe en deux gammes de coloris, identifiables tout simplement par le dernier chiffre de la référence article:



Modèle .1 gris clair

DAA20025

Un plan de travail gris clair est entouré de chants de table en ABS noir ainsi qu'en face avant, d'un bord noir ErgoSoft. Toutes les pièces en tôle d'acier sont revêtues de peinture poudre gris noir RAL7021, tous les profilés verticaux sauf ceux dans la zone des pieds sont revêtus de peinture poudre RAL9006 aluminium blanc.



Modèle .5 hêtre

DAA20026

Alors que la surface de travail est exécutée en aspect hêtre, les pièces en acier et aluminium sont peintes dans les mêmes coloris que pour l'exécution .1.

Nous sommes à votre disposition pour plus de renseignement:

Surfaces anti rayures "Nano".



DAA20027
Bianco malé

DAA20028
Grigio londra

Une gamme de différent coloris vous est proposée ci-dessous.



DAA20093
Érable

DAA20094
Nelson Oak

DAA20095
Pine black

De haute qualité, les plans de travail sont des panneaux de particules multicouches à revêtement de surface stratifié très résistant. Le plan de travail de 30 mm d'épaisseur permet une plus grande stabilité. Knürr vous propose une **garantie de 10 ans**, sur le plan de travail.

Sur demande nous pouvons offrir des plans de travail fait de matériaux différent, Corian, panneaux compacts, bois laminé etc....

Exemples de configurations

Afin de faciliter l'orientation au sein du système Dacobas Advanced, nous avons créé ci-dessous quelques exemples de configurations habituelles. Chaque exemple de configuration est constituée des éléments latéraux de départ, de liaison et d'extrémité, ainsi que du nombre nécessaire de châssis de base.

• Console double linéaire

- Elle est constituée de deux châssis de base B1230, d'un élément latéral de départ, un de liaison et un d'extrémité.

• Console à 45°

- Elle est constituée de deux châssis de base B1230, d'un élément latéral de départ, deux de liaison, un d'extrémité et cache d'adaptation avant ou arrière à 45°.

• Console à 90°

- Elle est constituée de deux châssis de base B1230, d'un élément latéral de départ, deux de liaison, un d'extrémité et un angle de liaison à 90°.

• Console trapézoïdale à 90°

- Elle est constituée de deux châssis de base B1230, d'un élément latéral de départ, deux de liaison, un d'extrémité et un angle de liaison trapézoïdal à 90° avec bord de 600 mm pour s'asseoir.

• Console en arc de cercle

- Elle est constituée de deux châssis de base B1230 (R3000), d'un élément latéral de départ, deux de liaison à stabilisateurs raccourcis, un d'extrémité et des caches d'adaptation correspondants

• Vous trouverez d'autres accessoires variés tels que

- Gestion des câbles
- Barrettes de prises électriques
- Éclairage
- Sièges et meubles meublant dans nos catalogues spécifiques correspondants.

P	Type	Référence (continu)	Référence (abaissé)	UE
1050	Linéaire	01.329.220.9	01.329.200.9	1 lot
1050	45°	01.329.222.9	01.329.202.9	1 lot
1050	90°	01.329.223.9	01.329.203.9	1 lot
1050	90° trapézoïdal	01.329.224.9	01.329.204.9	1 lot
1050	R 3000 circulaire	01.329.225.9	01.329.205.9	1 lot
1200	Linéaire	01.329.260.9	01.329.240.9	1 lot
1200	45°	01.329.262.9	01.329.242.9	1 lot
1200	90°	01.329.263.9	01.329.243.9	1 lot
1200	90° trapézoïdal	01.329.264.9	01.329.244.9	1 lot
1200	R 3000	01.329.265.9	01.329.245.9	1 lot



DAA20015

Console double linéaire

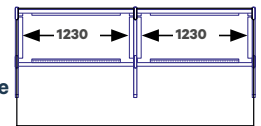

Console à 45°

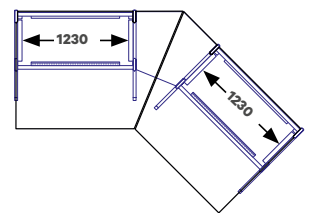

Console à 90°

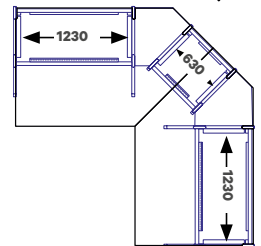

Console trapézoïdale à 90°

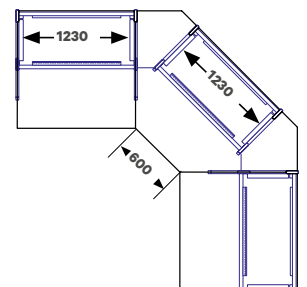

Console en arc de cercle

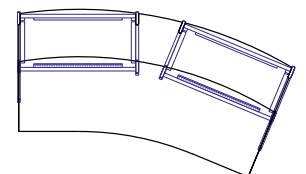

DAA20029

Dimensions en mm : L = largeur
H = hauteur
P = profondeur
h = hauteur de montage
p = profondeur utile
Lo = longueur

U = nombre d'unités de hauteur normalisée, 1 U = 44,45 mm
19" = 482,6 mm, (convient pour montage 19" selon norme DIN 41494)
UE = unité d'emballage
kg = poids

Conversion : 1 pouce = 25,4 mm
1 livre = 453,6 g

remplacer "x" par le dernier chiffre de votre choix de coloris

Plans de travail des exemples de configuration

De haute qualité, les plans de travail sont en panneaux de particules multicouches à revêtement de surface stratifié très résistant. Les plans de travail principaux contribuent, par leurs 30 mm d'épaisseur, à une structure stable et rigide. Les plans de moniteurs abaissés sont réalisés en panneaux de 19 mm d'épaisseur, à revêtement direct, réduisant le poids au transport et améliorant la manutention. Pour compléter une installation Dacobas Advanced, il faut des plans de travail adéquats s'appuyant sur les articles suivants. Pour pouvoir travailler sans fatigue, les plans de travail principaux sont pourvus côté bord d'assise du fameux ErgoEdge. Sur le côté et au dos, des chants de table en ABS assurent une finition parfaite et résistante.

Remarque:

- De série, tous les plans de travail contiennent déjà en zone arrière des passages de câbles adaptés à l'utilisation avec des rails fonctionnels standard entre les profilés Dacobas. En cas d'utilisation d'autres fixations de moniteurs, nous vous proposons de positionner individuellement les entrées de câbles. Les perçages et réservations nécessaires

à cet effet, nous les créons en usine, pour vous. Commander toujours les plans de travail en même temps que les supports de moniteur associés. Vous trouverez

- Gestion des câbles
- Barrettes de prises électriques
- Éclairage
- Sièges et meubles meublant dans nos catalogues partiels spécifiques.

Matériau

- Plan de travail: panneau de particules à trois couches, exécuté en FP / Y E1, classe de protection incendie B2
- Revêtement du plan de travail: panneau stratifié haute densité
- Chant de table: ABS

Coloris

- Plan de travail: .1 RAL7035 gris clair ou .5 décor hêtre
- Chant de table: noir
- ErgoEdge: noir

Éléments livrés

- Plan de travail
- Quincaillerie de fixation

Type	P	L	Référence (continu)	Référence (abaissé)	UE
Plan de travail lin. console dble	1050	2460	01.329.280.X	01.329.285.X	1 lot
Plan de travail console 45°	1050		01.329.281.X	01.329.286.X	1 lot
Plan de travail console 90°	1050		01.329.282.X	01.329.287.X	1 lot
Plan de travail cons. trapéz. 90°	1050		01.329.283.X	01.329.288.X	1 lot
Plan de travail console arc	1050		01.329.284.X	01.329.289.X	1 lot
Plan de travail lin. console dble	1200	2460	01.329.290.X	01.329.295.X	1 lot
Plan de travail console 45°	1200		01.329.291.X	01.329.296.X	1 lot
Plan de travail console 90°	1200		01.329.292.X	01.329.297.X	1 lot
Plan de travail cons. trapéz. 90°	1200		01.329.293.X	01.329.298.X	1 lot
Plan de travail console arc	1200		01.329.294.X	01.329.299.X	1 lot



DAA20041

Console double linéaire

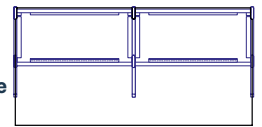

Console à 45°

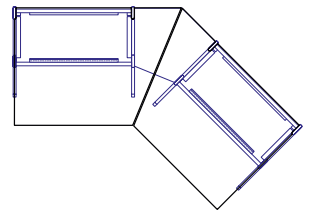

Console à 90°

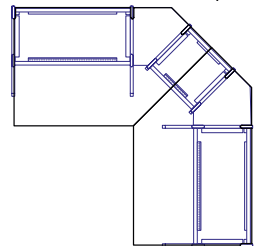

Console trapézoïdale à 90°

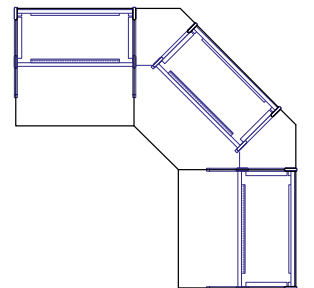

Console en arc de cercle

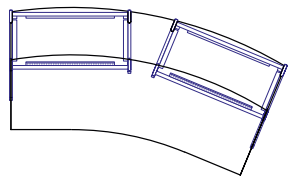

DAA20029

Dimensions en mm : L = largeur
H = hauteur
P = profondeur
h = hauteur de montage
p = profondeur utile
Lo = longueur
U = nombre d'unités de hauteur normalisée, 1 U = 44,45 mm
19" = 482,6 mm, (convient pour montage 19" selon norme DIN 41494)
UE = unité d'emballage
kg = poids

Conversion : 1 pouce = 25,4 mm
1 livre = 453,6 g
remplacer "X" par le dernier chiffre de votre choix de coloris
.1 = gris clair
.5 = hêtre

Éléments latéraux d'extrémité et de liaison

Éléments latéraux en exécution abaissée et continue, en profondeurs de 1050 et 1200 mm pour consoles individuelles ainsi que pour relier des rangées de tables.

Les éléments latéraux possèdent des stabilisateurs ajustables ainsi que des montants de profondeur avec pattes d'accrochage pour monter en toute souplesse les goulottes à câbles.

- **Matériau**
 - Tôle d'acier, revêtement peinture en poudre
 - Aluminium extrudé, peinture poudre
- **Surface**
 - Stabilisateur: RAL 7021 Gris noir
 - Profils verticaux (arrière): RAL 9006 aluminium blanc
 - Profils verticaux (dans la zone des pieds): RAL 7021 Gris noir
- **Éléments livrés**
 - 1 élément latéral d'extrémité ou de liaison (prémonté)



DAA20068

Éléments lat. extrém.	P	L	Référence (gauche)	Référence (droite)	UE
Continu	1050	850	01.328.068.9	01.328.069.9	1 unité
Continu	1200	1000	01.328.092.9	01.328.093.9	1 unité
Abaissé	1050	850	01.328.072.9	01.328.073.9	1 unité
Abaissé	1200	1000	01.328.096.9	01.328.097.9	1 unité

Éléments lat. de liaison	P	L	Référence	UE
Continu	1050	650	01.328.070.9	1 unité
Continu	1200	850	01.328.094.9	1 unité
Abaissé	1050	650	01.328.074.9	1 unité
Abaissé	1200	850	01.328.098.9	1 unité

Châssis de base

Les châssis de base en exécution abaissée et continue, ainsi que dans les largeurs 630, 1230 et 1830 mm, toujours utilisables pour les profondeurs de 1050 et 1200 mm, constituent le caisson bas très stable du système Dacobas Advanced.

Les châssis de base possèdent des perforations au dos pour une ventilation optimale du caisson bas technique.

Au choix et selon les besoins, les châssis de base peuvent être complétés de portes et de panneaux de garniture. En cas d'extension de la console par des châssis de base, des éléments latéraux supplémentaires de liaison sont nécessaires.

- **Matériau**
 - Tôle d'acier, revêtement peinture en poudre
- **Surface**
 - RAL 7021 Gris noir
- **Éléments livrés**
 - Châssis avant
 - Châssis arrière
 - 2 jambes de force de porte (L1230 seulement), 4 jambes de force de porte (L1830 seulement)
 - Quincaillerie de montage
- **Remarque**
 - Sur les châssis de base L1830, toujours utiliser au milieu une porte encastrée

P	L	Référence (continu)	Référence (abaissé)	UE
1050/1200	630	01.328.008.9	01.328.000.9	1 unité
1050/1200	1230	01.328.012.9	01.328.004.9	1 unité
1050/1200	1830	01.328.014.9	01.328.006.9	1 unité



Châssis de base L63

DAA20036



Châssis de base L1230

DAA20037

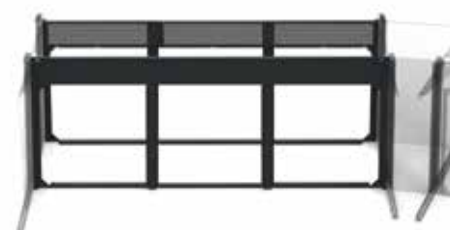

Châssis de base L1830

DAA20069

Châssis de base d'angles de liaison

Châssis de base en modèle abaissé et continu pour modules d'angles dans les versions 45°, 90°, 90° mural, 90° trapézoïdal, 90° trapézoïdal-mural ainsi qu'en arc de cercle R3000 et R1500.

Les châssis de base des modules d'angle à 90° possèdent des perforations au dos pour une ventilation optimale du caisson bas technique. Au choix et selon les besoins, les châssis de base peuvent être complétés de portes et de panneaux de garniture.

Sur le module d'angle à 90° et celui d'angle mural à 90°, 2 portes L630 sont nécessaires.

Sur le module d'angle trapézoïdal à 90° et mural à 90°, il faut au choix soit 4 portes en L860, soit 2 portes en L1230.

• Matériau

- Tôle d'acier, revêtement peinture en poudre

• Surface

- RAL 7021 Gris noir

• Remarque (pour modèle en arc de cercle)

- En utilisant un châssis de base de L1230 on obtient avec les caches d'adaptation un rayon d'installation de R3000. Sur les châssis L630 un rayon de R1500.

• Éléments livrés angle de liaison 45°

- 1 cache avant
- 1 cache arrière
- Quincaillerie de montage

• Éléments livrés angle de liaison 90° et angle de liaison 90° mural

- 1 châssis de base L630
- 2 éléments latéraux de liaison courts
- 1 jeu de caches droits
- 1 jeu de caches gauches
- Quincaillerie de montage

• Éléments livrés angle trapézoïdal de liaison 90° et Angle trapézoïdal de liaison 90° mural

- 1 châssis de base L1230
- 2 éléments latéraux de liaison courts
- 1 jeu de caches droits
- 1 jeu de caches gauches
- Quincaillerie de montage

• Éléments livrés caches d'adaptation arc de cercle

- 1 cache avant
- 1 cache arrière
- Quincaillerie de montage

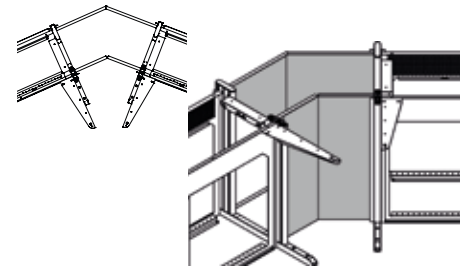

Angle de liaison 45°

DAA20070

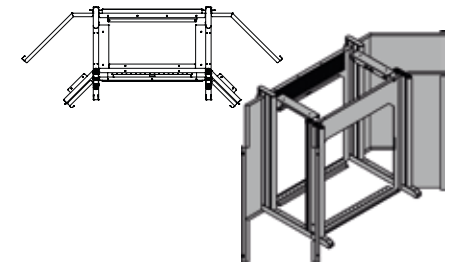

Angle de liaison 90° et angle de liaison mural 90°

DAA20071

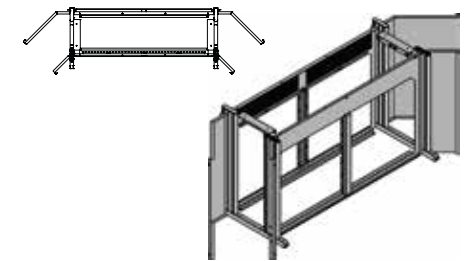

Angle de liaison trapéz. 90° et angle de liaison mural 90° trapéz

DAA20072

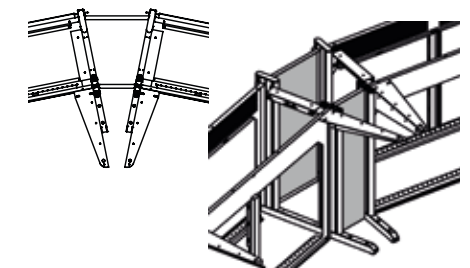

Caches d'adaptation en arc de cercle

DAA20073

Type	P	Référence (continu)	Référence (abaissé)	UE
45°	P1050	01.328.255.9	01.328.250.9	1 unité
45°	P1200	01.328.265.9	01.328.260.9	1 unité
90° + 90° mural	P1050	01.328.305.9	01.328.300.9	1 unité
90° + 90° mural	P1200	01.328.315.9	01.328.310.9	1 unité
90° trapéz. + 90° trapéz. mural	P1050	01.328.306.9	01.328.301.9	1 unité
90° trapéz. + 90° trapéz. mural	P1200	01.328.316.9	01.328.311.9	1 unité
Cache arc de cercle	P1050	01.328.258.9	01.328.253.9	1 unité
Cache arc de cercle	P1200	01.328.268.9	01.328.263.9	1 unité

Dimensions en mm : L = largeur
H = hauteur
P = profondeur
h = hauteur de montage
p = profondeur utile
Lo = longueur

U = nombre d'unités de hauteur normalisée, 1 U = 44,45 mm
19° = 482,6 mm, (convient pour montage 19° selon norme DIN 41494)
UE = unité d'emballage
kg = poids

Conversion : 1 pouce = 25,4 mm
1 livre = 453,6 g

remplacer "x" par le dernier chiffre de votre choix de coloris

Portes

Pour pouvoir fermer les châssis de base devant et derrière, la gamme Dacobas Advanced offre différentes possibilités:

- Porte battantes ou à enficher, en bois plein voile
- Porte battantes ou à enficher, en tôle d'acier ajourée

Les portes ajourées, par la répartition optimisée des trous de ventilation en partie basse et en partie haute, assurent une ventilation par convection naturelle. En cas de ventilation du caisson bas technique depuis un double fond aéré, les portes plein voile en bois offrent une réduction sonore supplémentaire. Les portes battantes en tôle possèdent des taraudages adaptés au montage des supports d'ordinateur. Toutes les portes peuvent être sur charnières aussi bien à droite qu'à gauche.

Des verrous-poussoirs, condamnables en option, assurent en standard une fermeture sécurisée.

Type			L	Référence	UE
Bois	Porte encastrée	Voile plein	L600	01.328.221.9	1 unité
Bois	Porte encastrée	Voile plein	L1200	01.328.223.9	1 unité
Bois	Porte encastrée	Voile plein	L1800	01.328.225.9	1 unité
Tôle	Porte encastrée	Ajourée	L600	01.328.215.9	1 unité
Tôle	Porte encastrée	Ajourée	L1200	01.328.217.9	1 unité
Tôle	Porte encastrée	Ajourée	L1800	01.328.219.9	1 unité
Bois	Porte battante	Voile plein	L600	01.328.206.9	1 unité
Tôle	Porte battante	Ajourée	L600	01.328.200.9	1 unité

- **Matériau**
 - Portes en tôle d'acier: tôle d'acier revêtues peinture poudre, 1,0 mm
 - Portes en bois: panneau de particules à trois couches d'enduction directe 19 mm
- **Surface**
 - Tôle d'acier: RAL7021 gris noir structure fine
 - Portes en bois: RAL7021 gris noir
- **Éléments livrés**
 - 1 porte bois ou tôle d'acier selon sélection
 - Quincaillerie de montage
- **Remarque**
 - Sur les châssis de base L1830, toujours utiliser au milieu une porte encastrée

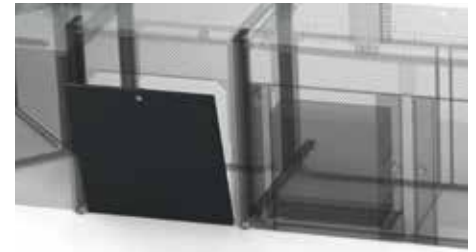

Porte encastrée

DAA20038



Porte battante ajourée

DAA20039



Porte battante

DAA20040

Caches d'adaptation

Des caches d'adaptation en recouvrement avant et arrière entre les châssis de base permettent de choisir librement la distance entre chacun des châssis.

Les caches sont constitués respectivement d'un rail de montage droit et d'un gauche, et de deux ou trois panneaux de recouvrement à découper sur mesure, ainsi que de la quincaillerie de fixation adéquate. La découpe des panneaux de recouvrement peut s'effectuer sur place ou préalablement en usine, au choix. Les caches d'adaptation recouvrent jusqu'à 500 mm.

- **Matériau**
 - Tôle d'acier, revêtement peinture en poudre
 - Panneau de particules à trois couches d'enduction directe 19 mm
- **Surface**
 - RAL 7021 Gris noir
- **Éléments livrés**
 - Rails de montage g/d
 - 1 panneau de recouvrement avant
 - 1 (2) panneau(x) de recouvrement arrière
 - Quincaillerie de fixation

Type	Lo	Référence	UE
Plan de travail continu	500	01.328.290.9	1 lot
Plan de moniteurs abaissé	500	01.328.291.9	1 lot

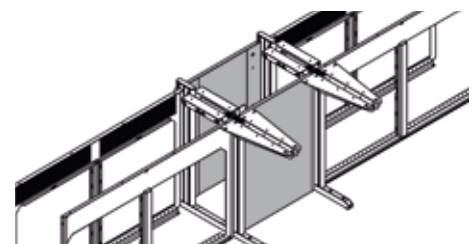

Cache d'adaptation avant

DAA20074

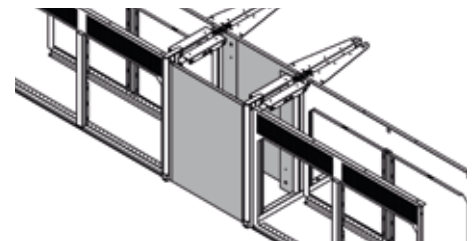

Cache d'adaptation arrière

DAA20075

Plans de travail

De haute qualité, les plans de travail sont en panneaux de particules multicouches à revêtement de surface stratifié très résistant. Les plans de travail principaux contribuent, par leurs 30 mm d'épaisseur, à une structure stable et rigide. Les plans de moniteurs abaissés sont réalisés en panneaux de 19 mm d'épaisseur, à revêtement direct, réduisant le poids au transport et améliorant la manutention. Pour compléter une installation Dacobas Advanced, il faut des plans de travail adéquats s'appuyant sur les articles suivants.

Matériau

- Plan de travail: panneau de particules à trois couches, exécuté en FP / Y E1, classe de protection incendie B2

- Revêtement du plan de travail: panneau stratifié haute densité
- Chant de table: ABS

Coloris

- Plan de travail : .1 RAL7035 gris clair ou .5 décor hêtre
- chant de table : gris noir
- ErgoEdge : gris noir

Éléments livrés

- Plan de travail
- quincaillerie de fixation

Type	L	P1050 continu	P1050 abaissé	P1200 continu	P1200 abaissé	UE
Linéaire	630	01.329.500.x	01.329.510.x	01.329.520.x	01.329.530.x	1 unité
Linéaire	1230	01.329.503.x	01.329.513.x	01.329.523.x	01.329.533.x	1 unité
Linéaire	1830	01.329.506.x	01.329.516.x	01.329.526.x	01.329.536.x	1 unité
45° gauche	630	01.329.540.x	01.329.550.x	01.329.560.x	01.329.570.x	1 unité
45° gauche	1230	01.329.543.x	01.329.553.x	01.329.563.x	01.329.573.x	1 unité
45° gauche	1830	01.329.546.x	01.329.556.x	01.329.566.x	01.329.576.x	1 unité
45° droit	630	01.329.580.x	01.329.590.x	01.329.600.x	01.329.610.x	1 unité
45° droit	1230	01.329.583.x	01.329.593.x	01.329.603.x	01.329.613.x	1 unité
45° droit	1830	01.329.586.x	01.329.596.x	01.329.606.x	01.329.616.x	1 unité
90° gauche	630	01.329.620.x	01.329.630.x	01.329.640.x	01.329.650.x	1 unité
90° gauche	1230	01.329.623.x	01.329.633.x	01.329.643.x	01.329.653.x	1 unité
90° gauche	1830	01.329.626.x	01.329.636.x	01.329.646.x	01.329.656.x	1 unité
90° droit	630	01.329.660.x	01.329.670.x	01.329.680.x	01.329.690.x	1 unité
90° droit	1230	01.329.663.x	01.329.673.x	01.329.683.x	01.329.693.x	1 unité
90° droit	1830	01.329.666.x	01.329.676.x	01.329.686.x	01.329.696.x	1 unité
90° mural gauche	630	01.329.700.x	01.329.710.x	01.329.720.x	01.329.730.x	1 unité
90° mural gauche	1230	01.329.703.x	01.329.713.x	01.329.723.x	01.329.733.x	1 unité
90° mural gauche	1830	01.329.706.x	01.329.716.x	01.329.726.x	01.329.736.x	1 unité
90° mural droit	630	01.329.740.x	01.329.750.x	01.329.760.x	01.329.770.x	1 unité
90° mural droit	1230	01.329.743.x	01.329.753.x	01.329.763.x	01.329.773.x	1 unité
90° mural droit	1830	01.329.746.x	01.329.756.x	01.329.766.x	01.329.776.x	1 unité
90° trapèze		01.329.780.x	01.329.781.x	01.329.782.x	01.329.783.x	1 unité
90° trapèz. mural		01.329.790.x	01.329.791.x	01.329.792.x	01.329.793.x	1 unité

Arc de cercle 22,5° - R3000

2 modules	1230	01.329.800.x	01.329.810.x	01.329.820.x	01.329.830.x	1 unité
-----------	------	--------------	--------------	--------------	--------------	---------

Arc de cercle 45° - R1500

3 modules	630	01.329.805.x	01.329.815.x	01.329.825.x	01.329.835.x	1 unité
-----------	-----	--------------	--------------	--------------	--------------	---------

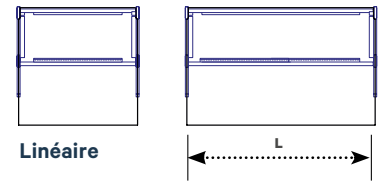

Linéaire

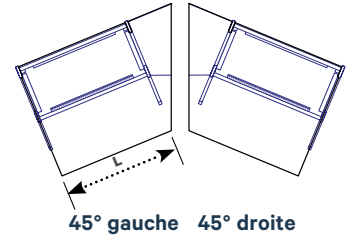

45° gauche 45° droite

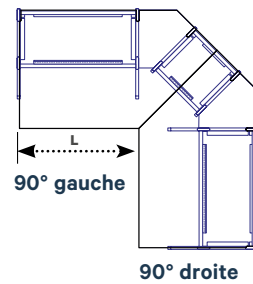

90° gauche

90° droite

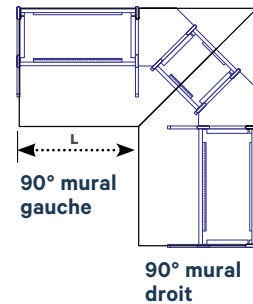

90° mural gauche

90° mural droit

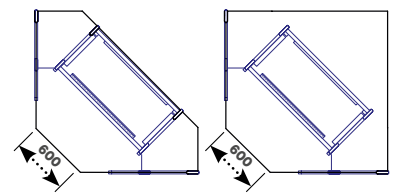

Trapèz. à 90°

Trapèz. mural à 90°

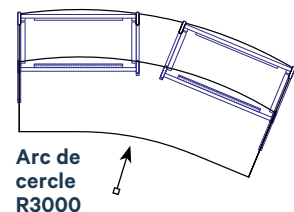

Arc de cercle R3000

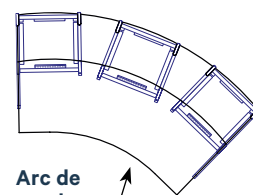

Arc de cercle R1500



Voiles de fond en tôle ajourée

- Voile de fond en tôle ajourée, convient pour châssis de base largeur 630 et 1230 mm ainsi que pour les modules d'angle à 45°, 90° et 90° trapézoïdaux
 - Perforation: 8 mm au pas de 25 mm
 - Protection des regards pour moniteurs et câbles moniteur
 - Profilés support s'enfilent et s'assemblent sur profilés verticaux existants
- **Matériau / Surface**
 - Voile de fond en tôle d'acier ajourée et profilés support en aluminium – profilé support extrudé, revêtu peinture poudre, RAL9006 aluminium blanc
 - **Éléments livrés**
 - 1 voile de fond en tôle ajourée
 - Quincaillerie de fixation ou bien:
 - 1 profilé IM, longueur: voir tableau
 - Quincaillerie de fixation

- **Remarque**
 - Choisir des voiles de fond de 350 mm de hauteur et des prolongateurs pour les fixations de moniteur à un niveau et plans de travail continus. Ceux-ci peuvent être associés sans jointure avec des voiles de fond de 450 mm de hauteur et des prolongateurs sur les plans de moniteurs abaissés. Pour les fixations de moniteur à deux niveaux, possibilité d'empiler un autre voile de fond de hauteur 350 mm. En association, veuillez utiliser des prolongateurs de 700 mm de long pour les plans de travail continus ou des prolongateurs de 800 mm pour les plans de moniteur abaissés.



DAA20046



DAA20047

Type	L	H	P	Référence	H350	H450	H700	H800	H900	UE
Voile de fond en tôle ajourée	630			01.329.160.9	161.9					1 unité
Voile de fond en tôle ajourée	1230			01.329.165.9	166.9					1 unité
Voile de fond en tôle ajourée	1830			01.329.167.9	168.9					1 unité
Voile de fond en tôle ajourée 45°		1050		01.329.170.9	171.9					1 unité
Voile de fond en tôle ajourée 45°		1200		01.329.172.9	173.9					1 unité
Voile de fond en tôle ajourée 90° / 90° trapèze		1050		01.329.180.9	181.9					1 unité
Voile de fond en tôle ajourée 90° / 90° trapèze		1200		01.329.182.9	183.9					1 unité
Prolongateur profilé IM	350			01.329.175.9						1 unité
Prolongateur profilé IM	450				176.9					1 unité
Prolongateur profilé IM	700					177.9				1 unité
Prolongateur profilé IM	800						178.9			1 unité
Prolongateur profilé IM	900							179.9		1 unité



Vous trouverez la fixation de moniteur adaptée aux pages **page 249** et suivantes

Dimensions en mm : L = largeur
H = hauteur
P = profondeur
h = hauteur de montage
p = profondeur utile
Lo = longueur
U = nombre d'unités de hauteur normalisée, 1U = 44,45 mm
19" = 482,6 mm, (convient pour montage 19" selon norme DIN 41494)
UE = unité d'emballage
kg = poids

Conversion : 1 pouce = 25,4 mm
1 livre = 453,6 g
remplacer "x" par le dernier chiffre de votre choix de coloris
.1 = gris clair
.5 = hêtre



Goulotte

Goulotte

- Système de câblage convenant pour caisson bas technique Dacobas Advanced
- Convient pour plans de travail continue et abaissé
- Possibilité de cheminement séparé des câbles de données et d'alimentation secteur
- **Dimensions**
 - Diamètre intérieur: 200 mm
 - Hauteur intérieure: 56 mm
- **Matériau**
 - Goulotte à câbles grillagée en acier, peinture poudre
- **Surface**
 - Zinguée
- **Éléments livrés**
 - Goulotte grillagée convenant pour caisson bas technique Dacobas Advanced

L	Référence	UE
630	01.329.000.9	1 unité
1230	01.329.003.9	1 unité
1830	01.329.006.9	1 unité



DAA2009



DAA2009

Support de PC

- Support de PC pour fixation de PC en toute sécurité sur les portes battantes
- Dimensions maximales des ordinateurs à fixer (PxLxH): 465x160x480 mm
- Poids maximum: 15 kg
- Les supports de PC à monter en face interne des portes battantes permettent d'accéder en toute aisance aux ordinateurs et matériels hébergés dans le caisson bas.
- **Matériau**
 - Tôle d'acier revêtues peinture poudre, 1,0 mm
- **Surface**
 - Tôle d'acier: peinture poudre RAL7021 gris noir
- **Éléments livrés**
 - 1 support d'ordinateur pour montage sur porte
 - Quincaillerie de montage

Modèle	Référence	UE
Support de PC pour montage sur porte	01.329.050.9	1 unité



DAA20050

Panneau de garniture

- Pour couvrir selon les besoins le caisson bas technique en sa face inférieure.
- Les panneaux de garniture s'insèrent entre les châssis de base avant et arrière
- Une même taille (445x295 mm) convient pour P1050 et P1200
- **Material**
 - Panneau de particules revêtement direct, 19 mm
- **Surface**
 - Revêtement direct stratifié RAL7021 gris noir
- **Éléments livrés**
 - un panneau de garniture

P	L	Référence	UE
445	295	01.329.140.9	1 unité

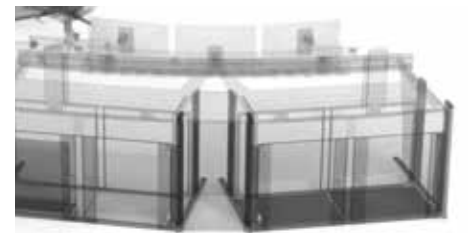

DAA20051

Dimensions en mm : L = largeur
H = hauteur
P = profondeur
h = hauteur de montage
p = profondeur utile
Lo = longueur
U = nombre d'unités de hauteur normalisée, 1U = 44,45 mm
19" = 482,6 mm, (convient pour montage 19" selon norme DIN 41494)
UE = unité d'emballage
kg = poids

Conversion : 1 pouce = 25,4 mm
1 livre = 453,6 g
remplacer "x" par le dernier chiffre de votre choix de coloris

Smaract 19"

Caisson bas 12U L600 P600

- Caisson bas 19", hauteur de montage 12U
 - Avec porte vitrée devant
 - Profils 19" perforés devant et derrière, pour fixation continue des composants encastrés
 - Passage des câbles à l'arrière dans le caisson bas de la console
 - Pour intégration selon la CEI 297-3
 - Éléments d'habillage amovibles
- **Matériau**
 - Profilé aluminium filé,
 - Connecteur d'angle en alu moulé sous pression
 - Éléments d'habillage en tôle d'acier à structure revêtement poudre
 - Porte avant tôle d'acier en verre de sécurité trempé, angle d'ouverture à plus de 180°
 - **Surface**
 - Éléments d'habillage et porte avant RAL 7021 Gris noir
 - **Charge admissible**
 - 200 kg (charge statique)
 - **Profondeur d'insertion**
 - 515 mm
 - **Éléments livrés**
 - 1 châssis de base
 - 2 éléments latéraux, fermés, charnière des deux côtés
 - 1 porte avant vitrée
 - 4 profils verticaux 19" grille perforée,
 - 1 kit de mise à la terre
 - 4 pieds de mise à niveau
 - Quincaillerie de montage
 - **État à la livraison**
 - Entièrement prémonté
 - **Essais**
 - Sécurité selon l'EN 50298 et EN 60950
 - Conducteur de protection/terre selon DIN VDE 0701-1



DAA20079

Type	H	L	P	Référence	UE
Caisson bas 19" Smaract	12U	600	600	01.329.070.9	1 unité

Conteneur PC

- Corps aggloméré
 - À ventilation passive (devant dessous et derrière)
 - Porte pleine vitrée devant et serrure
 - Fixe avec pieds de réglage
 - Ouverture généreuse à l'arrière pour le câblage dans le caisson bas technique de la console
 - Intégrable à gauche comme à droite
- **Matériau**
 - Corps: panneau de particules à trois couches, exécuté en FP/Y E 1 (norme DIN 68761), classe de protection incendie B2, enduction directe
 - Porte avant: Porte pleine vitrée verre trempé clair 6 mm
 - **Combinaison de couleurs**
 - Corps: RAL7021 gris noir
 - **Dimensions**
 - Largeur: 400 mm
 - Hauteur: 600 mm
 - Profondeur: 600 mm,
 - **Éléments livrés**
 - 1 caisson bas PC
 - 1 cache de compensation pour L600 mm
 - Quincaillerie de montage
 - **État à la livraison**
 - Entièrement prémonté



DAA20080

Type	H	L	P	Référence	UE
PC container	600	400	600	01.329.071.9	1 unité

Rallonge PC

- Desserte escamotable pour PC, dans le caisson bas technique Dacobas Advanced
- Surface de pose préparée au montage d'un cadre supplémentaire 19"
- Surface de pose: 450 mm x 350 mm
- Largeur totale: 486 mm
- Rails télescopiques des deux côtés
- Extensible de 195 mm
- Force portante: 500 N en statique, si répartition homogène

- **Matériau / Surface**
 - Équerre de maintien et plaque support structure tôle d'acier revêtue de peinture en poudre, RAL7021 gris noir, à décharge électrostatique
 - Rails télescopiques: Tôle d'acier galvanisé
- **Éléments livrés**
 - 1 desserte
 - 2 équerres de montage
 - 2 rails télescopiques
 - Quincaillerie de montage
- **État à la livraison**
 - Emballée par lot

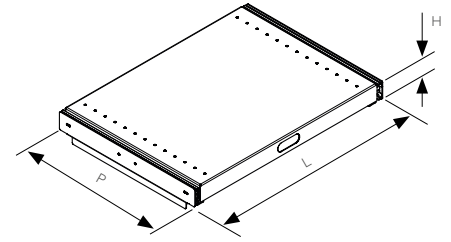

DAA20088

L	H	P		Référence	UE
486	45	350	Rallonge PC pour P 1050 mm	01.329.060.9	1 unité
486	45	350	Rallonge PC pour P 1200 mm	01.329.061.9	1 unité

Châssis 19" pour caisson bas technique

- Châssis 19" pour fixation de composants 19" et de platines de montage
- Fixation du châssis 19" sur le cadre du fond du caisson bas technique par montants de profondeur, d'où réglage possible en profondeur
- Montage des équipements sur profilé 19" par rainures en T et écrous à ressort, d'où réglage en hauteur en continu
- **Matériau**
 - Plaque d'adaptation 19" et cache de châssis en tôle d'acier à revêtement structure peinture poudre
 - Profilés 19" en profilé aluminium filé, nu

- **Surface**
 - Plaque d'adaptation RAL9011 noir graphite
- **Éléments livrés**
 - 1 plaque d'adaptation
 - 1 cache de châssis
 - 2 montants de profondeur
 - 2 profilés 19"
- **État à la livraison**
 - Par lot
- **Remarque**
 - Veuillez commander séparément les écrous à ressort et les vis (voir page 183)

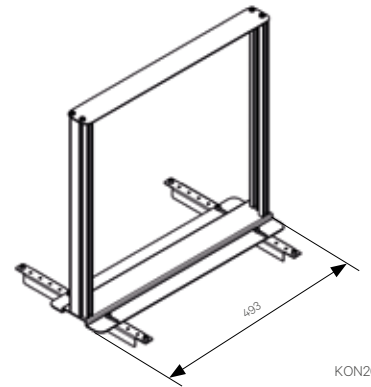

KON20032

L	H	P	U	Type	Référence	UE
493	480	344	10	Châssis 19" pour P 1050mm	01.329.100.9	1 unité
493	480	494	10	Châssis 19" pour P 1200 mm	01.329.105.9	1 unité

Dimensions en mm : L = largeur
H = hauteur
P = profondeur
h = hauteur de montage
p = profondeur utile
Lo = longueur

U = nombre d'unités de hauteur normalisée, 1 U = 44,45 mm
19" = 482,6 mm, (convient pour montage 19" selon norme DIN 41494)
UE = unité d'emballage
kg = poids

Conversion : 1 pouce = 25,4 mm
1 livre = 453,6 g

remplacer "x" par le dernier chiffre de votre choix de coloris

SERVICE ET MAINTENANCE

ESSENTIAL



ÉTENDUE DES PRESTATIONS:

- **Assistance téléphonique 24 h/24, 7 j/7** – joignable à tout moment pour bénéficier d'une aide rapide de la part de nos experts
- **Dépannage fiable** – intervention dans un délai maximal de 10 jours ouvrables
- **Matériel de remplacement inclus** – aucun frais supplémentaire en cas de panne

Service Knürr® – ESSENTIAL

Description	Référence
Service ESSENTIAL 24 mois (2 ans)	94.000.024.0
Service ESSENTIAL 36 mois (3 ans)	94.000.036.0
Service ESSENTIAL 48 mois (4 ans)	94.000.048.0
Service ESSENTIAL 60 mois (5 ans)	94.000.060.0

Maintenance proactive sur site Knürr®

Description	Référence
Maintenance	94.001.000.0
Maintenance avec DGUV/V3	94.001.000.0000001
Maintenance avec Thermoscan	94.001.000.0000002

*Conformément aux conditions de service Knürr

PREMIUM



ÉTENDUE DES PRESTATIONS:

- **Assistance téléphonique 24 h/24, 7 j/7** – joignable à tout moment pour bénéficier d'une aide rapide de la part de nos experts
- **Dépannage fiable** – intervention dans un délai maximal de 5 jours ouvrables
- **Matériel de remplacement inclus** – aucun frais supplémentaire en cas de panne
- **Réparation sur place incluse** – les frais de déplacement et la main-d'œuvre sont déjà compris dans le forfait de service

Service Knürr® – PREMIUM

Description	Référence
Service PREMIUM 24 mois (2 ans)	94.000.024.1
Service PREMIUM 36 mois (3 ans)	94.000.036.1
Service PREMIUM 48 mois (4 ans)	94.000.048.1
Service PREMIUM 60 mois (5 ans)	94.000.060.1
Service PREMIUM 72 mois (6 ans)	94.000.072.1
Service PREMIUM 84 mois (7 ans)	94.000.084.1
Service PREMIUM 96 mois (8 ans)	94.000.096.1
Service PREMIUM 108 mois (9 ans)	94.000.108.1
Service PREMIUM 120 mois (10 ans)	94.000.120.1

Produits ergonomiques et Solutions clés en main.

Knürr GmbH compte parmi les leaders mondiaux dans le domaine des solutions innovantes pour les centres de contrôle et les salles de contrôle où la sécurité et les performances sont essentielles. Depuis plus de 50 ans, l'entreprise, dont le siège social est situé en Allemagne, réalise des systèmes de postes de travail sur mesure et entièrement intégrés pour une utilisation exigeante 24 heures sur 24, 7 jours sur 7.

En savoir plus sur les solutions et services de Knürr sur www.knuerr.com

Knürr GmbH
Mariakirchener Straße 38
94424 Arnstorf
Germany
T +49 8723 28 0
F +49 8723 28 138
info@knuerr.com
www.knuerr.com



knürr
World of control rooms

knuerr.com | **Knürr GmbH**, Mariakirchener Straße 38, 94424 Arnstorf, Germany ID-Nr. DE 363797731

© 2026 Knürr GmbH. Tous droits réservés. Knürr®, le logo Knürr et Knürr sont des marques déposées ou commerciales de Knürr GmbH. Tous les noms et logos mentionnés sont des noms de produits, des marques ou des marques déposées de leurs propriétaires respectifs. Même si toutes les précautions ont été prises pour garantir l'exactitude et l'exhaustivité des informations figurant dans le présent document, Knürr GmbH ne saurait être tenu responsable et décline toute responsabilité concernant les préjudices résultant de l'utilisation de ces informations ou concernant toute erreur ou omission. Spécifications susceptibles d'être modifiées sans préavis.

09.991.116.0.000001 • FR • #10065 Version 16.06.2026