



**knürr**  
World of control rooms

# CONTROL ROOM SOLUTIONS BOOK

2026 / FR-V3

# KNÜRR ERGOCON®

13 à 50



## LA CONSOLE 24/7 ULTIME POUR LES OPÉRATIONS CRITIQUES

La nouvelle console **Knürr Ergocon®** définit une nouvelle norme pour les déploiements H24 les plus exigeants dans différents types de salles de contrôle :

- La meilleure ergonomie possible, grâce à des options de réglages multidimensionnels sur trois axes (hauteur de la table, hauteur du moniteur et distance de visionnage).
- Des solutions pour différents domaines d'application et une intégration parfaite avec un large éventail de modèles de consoles.

- En combinaison avec Knürr Ergocontrol, elle permet à chaque utilisateur d'avoir ses propres réglages personnalisés. Ce concept de libre accès assure une excellente ergonomie au poste de travail.

Forts de nombreuses années d'expérience dans l'équipement des centres de contrôle critiques, nos experts Knürr conçoivent des postes de travail parfaitement adaptés aux organismes de service d'urgence tels que les casernes de pompiers, les services de secours, la protection civile, la police et les centres de sécurité privés.

## Knürr Ergocon®

avec une nouvelle armoire technique compatible KVM à la base

### Routage des câbles intelligent

Les câbles sont acheminés dans un support vertical spacieux, dissimulé sur le côté de la table et accessible depuis l'intérieur et l'extérieur.

### Bureaux de haute qualité

- Disponible en deux modèles : rectangulaire et courbe
- Surface de travail à un ou deux niveaux.
- Encadré par la bordure ergonomique et résistante Knürr ErgoSoft.



### Système de console modulaire

Vous avez le choix entre quatre largeurs de châssis de base

- 1400 mm
- 1800 mm
- 2200 mm
- 2 x 1400 mm pour les consoles extra larges

### Conformité aux normes

- DIN EN ISO 11064 : Conception ergonomique des centres de contrôle
- La norme DIN EN 527 définit des types de postes de travail avec des exigences minimales pour un certain nombre de paramètres :  
Type A : de 650 à 1 250 mm min.  
Type D : de 680 à 1 180 mm min.  
Nous satisfaisons les deux exigences !\*

\* Selon le modèle de console correspondant

### Stabilité et conception

Châssis stable avec base en C offrant un maximum de place pour les jambes.

Bandes colorées décoratives en option faites en aluminium extrudé pour une touche personnelle.

### Couleurs modernes

Châssis de la base en aluminium blanc RAL 9006. Plateau, bandes décoratives, et garnitures en bois de l'armoire technique disponible en six modèles différents.

### Connexion sécurisée du moniteur

Flexibilité maximale avec les rails pour moniteur à un ou deux niveaux, et l'option de réglage motorisé de la hauteur et de la profondeur.

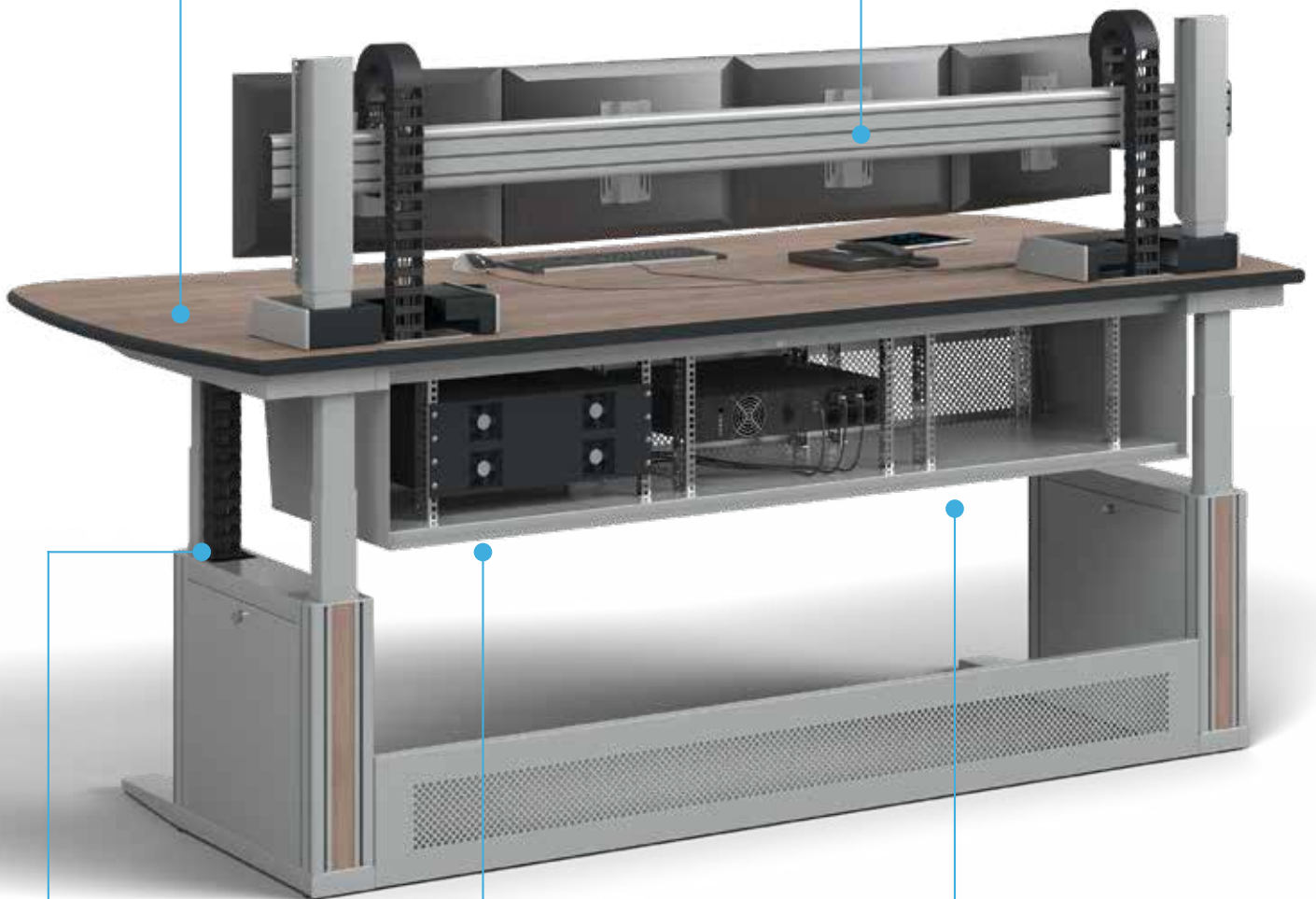

### Réglage facile de la hauteur

Réglage facile de la hauteur de la surface de travail et du moniteur avec fonction de mémorisation (en standard).

### Concept de ventilation passive intégrée

Garantit une fiabilité maximale des composants informatiques.

### Armoire technique compatible KVM à la base

Avec un espace d'installation allant jusqu'à 3x6 U 19" pour l'intégration parfaite de commutateurs KVM, de SFF-PC, de la distribution électrique, des accessoires de gestion du câblage et plus encore.

## Knürr Ergocon®

Une console spécialement adaptée à votre application !

Pour répondre aux exigences croissantes des consoles de centre de contrôle, nous avons mis au point la

nouvelle console Knürr Ergocon en trois modèles différents :

**L'élément commun est le nouveau compartiment latéral multifonctions.**

### Un compartiment latéral bien pensé aux multiples atouts :

#### Protection contre les collisions

grâce à des capteurs piézoélectriques intégrés.

#### Routage des câbles sécurisé

avec un rayon de courbure optimisé.

#### Différentes options d'installation

Intégration des points de transfert de données et d'électricité grâce aux accessoires Knürr correspondants.

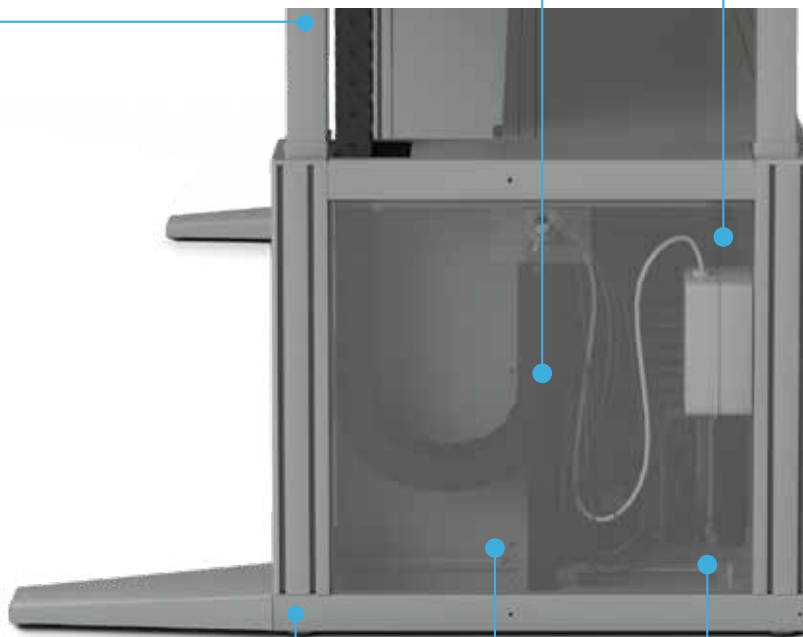

#### Mise à la terre complète

#### Accessibilité maximale

pour la maintenance, avec parois latérales amovibles (et verrouillables en option).

#### Câbles dissimulés

grâce à des doubles-fonds dotés de larges ouvertures.

## 1 Module d'installation

Domaine d'application :  
 Intégration technique minimale  
 avec un espace d'installation  
 max. de 3x1 U 19" sous le plateau,  
 classique pour les applications avec  
 prolongateur vidéo.



## 2 Armoire technique compatible KVM à la base

Domaine d'application :  
 Jusqu'à 3x6 U pour l'intégration  
 de technologies ; classique pour les  
 applications de type KVM, SFF ou  
 micro-poste de travail.



## 3 Armoire technique de poste de travail à la base

Domaine d'application :  
 Intégration technique maximale  
 pour une tour ou un poste de travail  
 19" exigeant beaucoup d'espace ;  
 typique pour les serveurs puissants  
 et les équipements montés sur rack  
 directement sur la console.



## Consoles rectangulaires :

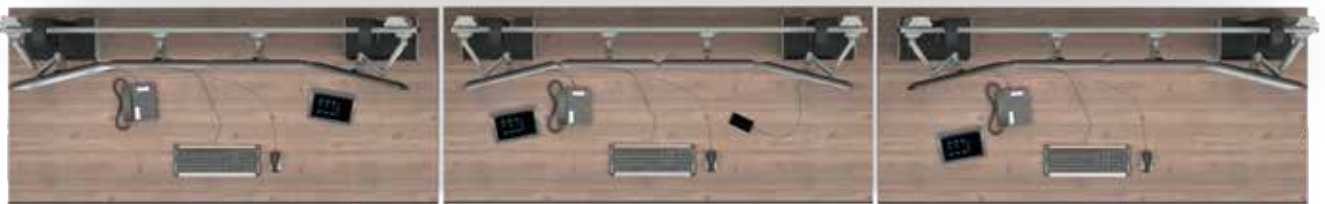

### Application :

**Idéal pour une installation rapide et efficace en allées, devant des écrans grand format fixés au mur.**

Il est également possible d'installer une seule console dans l'infrastructure existante pour gagner de la place grâce à son format rectangulaire. Les postes de travail rectangulaires sont particulièrement recommandés pour combiner facilement écriture à la main et travail sur l'ordinateur. Nos consoles rectangulaires sont disponibles en deux modèles : à un niveau, bien sûr, mais aussi comme table à deux niveaux, le niveau arrière pouvant s'abaisser de 70 mm.

Pour répondre à vos exigences spécifiques, vous avez le choix entre **quatre largeurs différentes** :

- **1600 mm**  
(Largeur de la base : 1400 mm)
- **2000 mm**  
(Largeur de la base : 1800 mm)
- **2400mm**  
(Largeur de la base : 2200mm)
- **3000 mm**  
(Largeur de la base : 2 x 1400 mm)



Surface de travail à un niveau

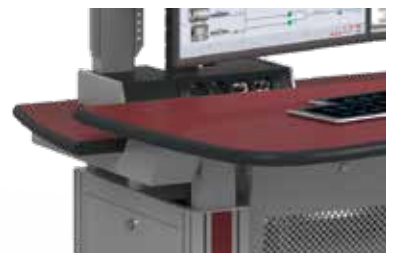

Surface de travail à deux niveaux

## Dimensions :

### Surface de travail à un niveau :

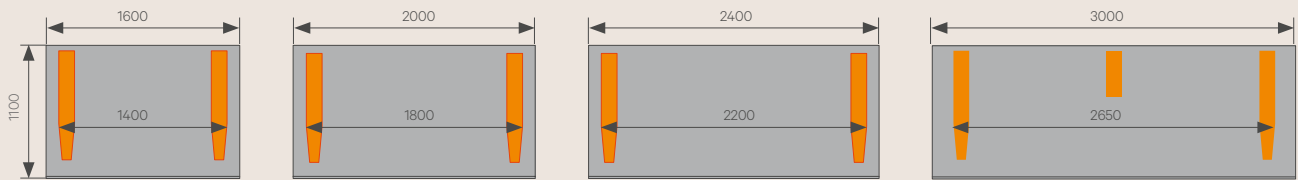

### Surface de travail à deux niveaux :

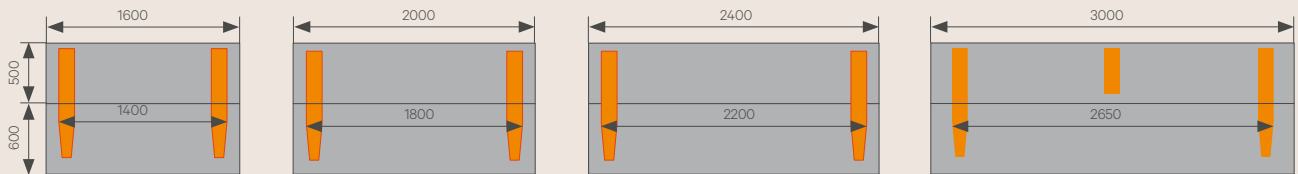

## Consoles courbes :



Agencement convexe,  
grand rayon



Agencement convexe,  
petit rayon



Agencement concave

### Application :

#### Idéal pour l'agencement circulaire de consoles dans les salles de contrôle.

Les plateaux de table incurvés innovants offrent des avantages nets : Ils peuvent être agencés en différentes courbes, ouvertes ou serrées, concaves ou convexes.

Pour les consoles installées seules, le plateau de table ergonomique arrondi joue un rôle significatif en réduisant le risque de heurter les angles de la table dans les salles de contrôle très fréquentées.

Nos consoles courbes sont également disponibles en deux modèles : à un niveau, mais aussi comme table à deux niveaux, le niveau arrière pouvant s'abaisser de 70mm. Pour répondre à vos exigences spécifiques, vous avez le choix entre **quatre largeurs différentes** :

- **1800 mm**  
(Largeur de la base : 1400 mm)
- **2200mm**  
(Largeur de la base : 1800 mm)
- **2600mm**  
(Largeur de la base : 2200 mm)
- **3100 mm**  
(Largeur de la base : 2 x 1400 mm)

## Dimensions :

### Surface de travail à un niveau :

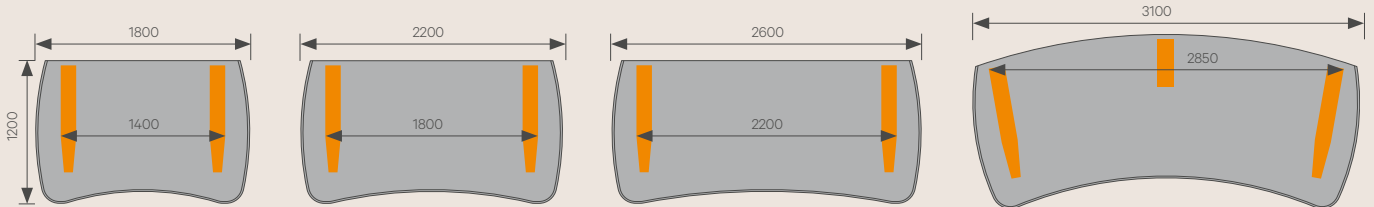

### Surface de travail à deux niveaux :

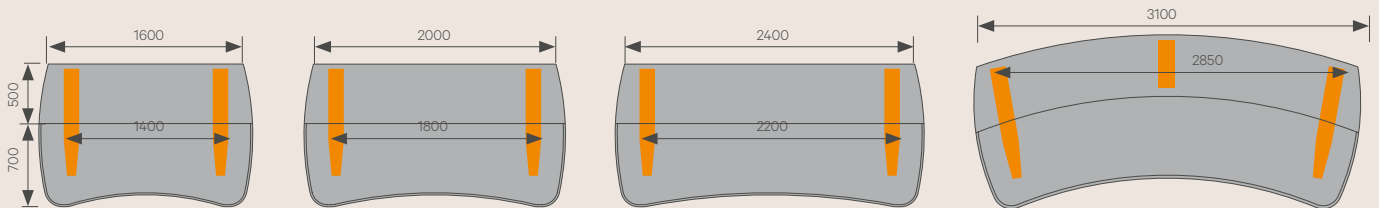

## Hauteur du moniteur :

La hauteur du moniteur est le critère principal au-dessus de la surface de travail. Pour proposer à l'utilisateur

une ergonomie optimale, Knürr propose trois concepts différents de positionnement du moniteur :

### 1. Hauteur fixe (H-Fix)



Hfix un niveau



Hfix deux niveaux

### 2. Hauteur réglable (H-A) (H-Fix)



H-A un niveau



H-A deux niveaux

### 3. Hauteur/profondeur réglables (H-A)



H/D-A un niveau



H/D-A deux niveaux

#### 1. Hauteur fixe (H-Fix) :

Le rail de fonction horizontal avec chemin de câble intégré assure un montage stable et sûr du moniteur. Ceci permet au plateau de table, qui se trouve sous le moniteur, de rester libre pour y placer d'autres périphériques ou accessoires. Les routeurs de câble à grand volume de type « energy chains » assurent l'acheminement protégé et ordonné des câbles.

L'unité multifonctions brevetée fournit le cadre de base pour n'importe quel type

de montage de moniteur. Elle possède des fonctions comme l'acheminement discret des câbles et le montage pour les colonnes verticales (ainsi que les docks personnels Knürr-DICON en option).

#### 2. Hauteur réglable (H-A) :

Pour aller au-delà des fonctions du support à moniteur H-Fix, la version H-A propose un réglage électrique variable à l'infini pour les moniteurs. Le fonctionnement est sécurisé en permanence grâce aux capteurs piézoélectriques de protection contre les collisions.

#### 3. Hauteur et profondeur réglables (H/D-A) :

En plus des fonctions des supports de moniteur H-Fix et H-A, cette version est équipée d'un système électrique de réglage de la profondeur, entièrement dissimulé. L'utilisateur peut ainsi régler tous les niveaux à sa guise pour obtenir la meilleure ergonomie possible et la distance de visionnage optimale par rapport au moniteur.

## Unité multifonctions Knürr :

**Chemin de câble invisible**  
de l'espace technique au  
support du moniteur.

**Routeur de câbles grand volume**  
pour protéger les câbles acheminés et  
assurer un rayon de courbure optimal.

**Colonne de levée**  
avec supports pour rails  
de moniteur.

**Unité multifonctions Knürr**

**Module Knürr-DICON**  
pour un équipement personnalisé  
incluant modules d'alimentation et  
de données.



Couleurs :



- Plateau : **gris clair RAL7035**
- Parties en tôle et profilés aluminium : **Aluminium blanc RAL9006**

Selon le modèle :

- Module d'installation ou armoire technique KVM à la base en aluminium blanc RAL9006
- Armoire technique pour poste de travail à la base en aluminium blanc RAL9006

.A



- Plateau : **façon chêne Nelson**
- Parties en tôle et profilés aluminium : **Aluminium blanc RAL9006**

Selon le modèle :

- Module d'installation ou armoire technique KVM à la base en aluminium blanc RAL9006
- Armoire technique de poste de travail à la base en aluminium blanc RAL9006, avec panneau avant **façon chêne Nelson**

.B



- Plateau : **façon pin noir**
- Parties en tôle et profilés aluminium : **Aluminium blanc RAL9006**

Selon le modèle :

- Module d'installation ou armoire technique KVM à la base en aluminium blanc RAL9006
- Armoire technique de poste de travail à la base en aluminium blanc RAL9006, avec panneau avant **façon pin noir**

.C



- Plateau : **effet granit bronze**
- Parties en tôle et profilés aluminium : **Aluminium blanc RAL9006**

Selon le modèle :

- Module d'installation ou armoire technique KVM à la base en aluminium blanc RAL9006
- Armoire technique pour poste de travail à la base en aluminium blanc RAL9006

.D



- Plateau : **façon hêtre**
- Parties en tôle et profilés aluminium : **Aluminium blanc RAL9006**

Selon le modèle :

- Module d'installation ou armoire technique KVM à la base en aluminium blanc RAL9006
- Armoire technique de poste de travail à la base en aluminium blanc RAL9006, avec panneau avant **façon hêtre**

.E



- Plateau : **façon érable**
- Parties en tôle et profilés aluminium : **Aluminium blanc RAL9006**

Selon le modèle :

- Module d'installation ou armoire technique KVM à la base en aluminium blanc RAL9006
- Armoire technique de poste de travail à la base en aluminium blanc RAL9006, avec panneau avant **façon érable**

.F

## Panneaux décoratifs :



Gris anthracite RAL7021



Façon chêne Nelson



Façon pin noir



Effet granit bronze



Façon hêtre



Façon érable



Logo de l'entreprise



## Knürr Ergocon®

Configurateur



### Un nombre impressionnant de possibilités !

**Plus de 2 000 variations disponibles en combinant les numéros de pièce configurables.**

Vous pouvez ainsi assembler la console idéale, parfaitement adaptée à vos exigences et vos goûts.

Vous pouvez associer un module d'installation, une armoire technique compatible KVM dans la base, armoire technique de poste de travail à la base, un plateau rectangulaire ou courbe, avec un ou deux niveaux, et jusqu'à deux niveaux de rails pour moniteur avec profondeur réglable.

**Vous trouverez toujours la bonne console Knürr pour votre application spécifique !**

Avec le **tableau de configuration Knürr Ergocon®**,  
 décrivez la console qui vous convient le mieux.

**N° de pièce :**

**04.500.**



Largeurs de base	Forme du plateau	Support du moniteur	Couleur
<b>A</b> = Module d'installation Knürr Ergocon® 1400	<b>0</b> = Rectangulaire	<b>0</b> = sans	<b>A</b> = RAL 7035
<b>B</b> = Knürr Ergocon® 1400 KVM ready	<b>1</b> = Rectangulaire, deux niveaux	<b>1</b> = H-Fix un niveau	<b>B</b> = Chêne Nelson
<b>C</b> = Poste de travail Knürr Ergocon® 1400	<b>2</b> = Courbe	<b>2</b> = H-Fix deux niveaux	<b>C</b> = Pin noir
<b>D</b> = Module d'installation Knürr Ergocon® 1800	<b>3</b> = Courbe, deux niveaux	<b>3</b> = H-A un niveau	<b>D</b> = Effet granit bronze
<b>E</b> = Knürr Ergocon® 1800 KVM ready		<b>4</b> = H-A deux niveaux	<b>E</b> = Hêtre
<b>F</b> = Poste de travail Knürr Ergocon® 1800		<b>5</b> = H/D-A un niveau	<b>F</b> = Érable
<b>G</b> = Module d'installation Knürr Ergocon® 2200		<b>6</b> = H/D-A deux niveaux	
<b>H</b> = Knürr Ergocon® 2200 KVM ready			
<b>I</b> = Poste de travail Knürr Ergocon® 2200			
<b>J</b> = 2x Module d'installation Knürr Ergocon® 1400			
<b>K</b> = 2x Knürr Ergocon® 1400 KVM ready			
<b>L</b> = 2x Poste de travail Knürr Ergocon® 1400			

**Exemple de configuration** (voir l'image à gauche) :

Largeur du bâti : 2200 mm, poste de travail, support technique  
 Plateau : courbe, un niveau  
 Support du moniteur : hauteur/profondeur réglables, un niveau  
 Couleur du plateau : Gris clair RAL7035



Largeurs de base	Forme du plateau	Support du moniteur	Couleur
<b>1</b>	<b>2</b>	<b>5</b>	<b>A</b>



**Numéro de la configuration :**

**04.500.I25.A**

## Accessoires

Support pour écran plat, panneaux décoratifs et technologie intégrée



### Support à écran plat

- Support pour écrans plats avec monture VESA de 100 mm
- Avec routeur de câbles intégré
- Pour montage sur rail de fonction Knürr IM
- Système de montage rapide intégré
- **Matériau/surface type D-G**
  - Bras pivotants : Fonte d'aluminium, revêtement poudre Aluminium blanc RAL 9006
  - Adaptateur : Tôle d'acier à revêtement poudre lisse, aluminium blanc RAL 9006
- Coque des bras de moniteur : Plastique transparent
- **Inclus dans la livraison**
  - 1x support à écran plat
  - avec plaque de compensation de la hauteur
  - Fixations
- **Présentation**
  - En sets

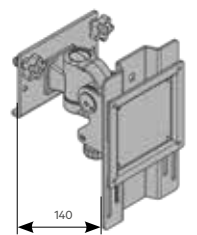

Support à écran plat IM court

Version	Plaque de compensation de la hauteur	Capacité de charge	Référence	UE
Type IM court (140 mm)	•	15 kg	04.501.010.7	1 unité
Type IM moyen (140+150 mm)	•	15 kg	04.501.011.7	1 unité
Type IM long (140+200 mm)	•	15 kg	04.501.012.7	1 unité
Type IM double (140+200+150 mm)	•	15 kg	04.501.013.7	1 unité

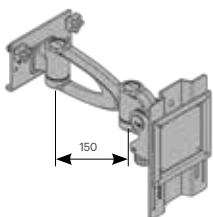

Support à écran plat IM moyen

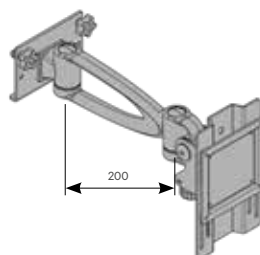

Support à écran plat IM long

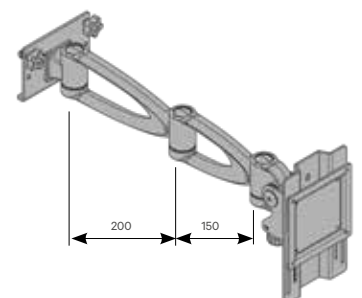

Support à écran plat IM double

## Panneaux décoratifs

- Pour les modèles personnalisés de profilés aluminium Ergocon
- **Inclus dans la livraison**
  - 1 panneau décoratif

Version	Référence	UE
Gris clair RAL7035	04.501.004.A	1 unité
Façon chêne Nelson	04.501.004.B	1 unité
Façon pin noir	04.501.004.C	1 unité
Effet granit bronze	04.501.004.D	1 unité
Façon hêtre	04.501.004.E	1 unité
Façon érable	04.501.004.F	1 unité
Gris anthracite RAL7021	04.501.004.G	1 unité



Gris clair RAL7035



Façon chêne Nelson



Façon pin noir



Effet granit bronze



Façon hêtre



Façon érable



Gris anthracite RAL7021



Logo de l'entreprise

**Dimensions en mm :** L = largeur  
H = hauteur  
P = profondeur  
h = hauteur de montage  
p = profondeur utile  
Lo = longueur  
U = nombre d'unités de hauteur normalisée, 1 U = 44,45 mm  
19" = 482,6 mm, (convient pour montage 19" selon norme DIN 41494)  
UE = unité d'emballage  
kg = poids

**Conversion :** 1 pouce = 25,4 mm  
1 livre = 453,6 g  
remplacer "x" par le dernier chiffre de votre choix de coloris

## Knürr®-Dicon pour unité multifonctions

- Convient pour intégration dans l'unité multifonctions Ergocon
  - Possibilité de personnalisation de l'unité d'alimentation électrique et de données
  - Disponible en trois versions nationales (DE-Allemagne, F-France, CH-Suisse) avec deux ou trois prises (Une ou deux pour la Suisse)
  - Équipement facile des modules de données grâce aux montures keystone
- **Approbations/Certificats**
    - Label CE de conformité à :
    - Directive basse tension 2014/35/EU
    - Directive CEM 2014/30/UE
    - Directive RoHS 2011/65/CE
    - Certificat Bureau Veritas BG (inspection en usine)
    - Certificat Bureau Veritas CB
  - **Couleurs**
    - Boîtier : Microstructure Noir de jais RAL 9005
    - Pièces en plastique : noir
  - **Capacité de charge**
    - 100–240 V AC/16 A (Schuko et France)
    - 100–240 V AC/10 A (Suisse)
  - **Inclus dans la livraison**
    - 1 barre de prises
    - 2 supports de fixation

Modèle	Valeurs d'entrées		Connecteur d'entrée	Sorties			Référence
	Tension	Courant		DE	F	CH	
				Schuko	UTE	Type 13	
4x	230 V	16 A	GST-18	2		2	03.300.022.8
4x	230 V	16 A	GST-18		2	2	03.400.022.8
4x	230 V	16 A	GST-18			1	03.701.012.8
4x	230 V	16 A	GST-18			2	03.701.021.8

## Plaques de montage Knürr® Dicon et modules Keystone

Plaque de montage simple	03.322.054.8
Plaque de montage 1x Keystone	03.322.055.8
Plaque de montage 2x Keystone	03.322.056.8
Plaque de montage 1x VGA	03.322.057.8
Module Keystone USB 3.0	03.322.058.1
Module Keystone RJ45 Cat.6A	03.322.059.1
Module Keystone HDMI	03.322.060.1
Module Keystone AUDIO 3.5 mm 4 broches stéréo	03.322.061.1
Module Keystone VGA	03.322.062.1

**Version :** Prise – prise pour tous les modules

	USB 3.0	RJ 45	HDMI	Audio	VGA
<b>Plaque de montage 1x Keystone</b>	1x	1x	1x	1x	-
<b>Plaque de montage 2x Keystone</b>	2x	2x	2x	2x	-
<b>Plaque de montage 1x VGA</b>	-	-	-	-	1x



4x unités Schuko



4x unités France (UTE)



4x unités Suisse (Type 13) avec fusible 10 A



Plaquette de montage simple



Plaquette de montage 1x Keystone



Plaquette de montage 2x Keystone



Plaquette de montage 1x VGA

## Câble d'alimentation pour unité Knürr®-DICON

- Prise réseau CEE/VII - GST 18 (Wieland)
- Ligne H05VV-F3G 1,5 mm<sup>2</sup>
- **Couleur**
  - Blanc
- **Remarque**
  - Vous trouverez d'autres versions Knürr Dicon pour intégration en plan de travail en page 207.

Lo	Référence	UE
2,0 m	04.000.040.0	1 unité
5,0 m	04.000.041.0	1 unité



DOS00467

## Point de transfert de données RJ45

- Convient à l'installation de jusqu'à cinq éléments keystone RJ45.
- Pour une fixation simple dans le compartiment latéral Ergocon.
- **Matériau/surface**
  - Tôle d'acier, revêtement poudre Aluminium blanc RAL9006
- **Inclus dans la livraison**
  - 1x support de montage avec fixations
- **Présentation**
  - En sets
- **Remarque**
  - Veuillez commander les éléments Keystone séparément.

Version	Référence	UE
Point de transfert de données	04.501.035.7	1 unité
Module Keystone RJ45 Cat.6A	03.322.059.1	1 unité



## Support de distribution électrique

- Convient à l'installation de maximum 2 PDU DI strip 19" Knürr ou un boîtier de distribution électrique.
- Pour une fixation simple dans le compartiment latéral Ergocon.
- **Matériau/surface**
  - Tôle d'acier, revêtement poudre Aluminium blanc RAL9006
- **Inclus dans la livraison**
  - 1x support de montage avec fixations
- **Présentation**
  - En sets
- **Remarque**
  - Veuillez commander les unités de distribution électrique séparément.

Version	Référence	UE
Support de fixation	04.501.036.7	1 unité



**Dimensions en mm :** L = largeur  
H = hauteur  
P = profondeur  
h = hauteur de montage  
p = profondeur utile  
Lo = longueur

U = nombre d'unités de hauteur normalisée, 1 U = 44,45 mm  
19" = 482,6 mm, (convient pour montage 19" selon norme DIN 41494)  
UE = unité d'emballage  
kg = poids

**Conversion :** 1 pouce = 25,4 mm  
1 livre = 453,6 g

remplacer "x" par le dernier chiffre de votre choix de coloris

## Accessoires

Adaptés pour les consoles avec caissons techniques de poste de travail !

### Kit de fixation 19" 6 U

- Adaptés pour les consoles avec caissons techniques de poste de travail.
- Les équipements 19" tels que barrettes de prises, baies de raccordement ou interrupteurs peuvent s'installer en montage vertical dans un faible encombrement.
- Montage des équipements sur profilé 19" à l'aide de grille perforée et d'écrous prisonniers.
- **Matière**
  - tôle d'acier, revêtement par thermolaquage
- **Éléments livrés**
  - 1 kit de fixation
  - quincaillerie de montage
- **État à la livraison**
  - par lot
- **Remarque**
  - Veuillez commander en même temps la quincaillerie de fixation adaptés pour les composants 19".



Version	Référence	UE
Kit de fixation 19" 6 U	04.501.039.7	1 unité

### Cadre pivotant 19", 4 U

- Convient aux consoles possédant une armoire technique dans la base
- Fixation pour cadre pivotant 19" sur le plancher de l'armoire technique de la base du poste de travail à l'aide d'accessoires en profondeur
- Assemblage de l'équipement sur profil 19" à l'aide d'un système de perforations et d'écrous-cages
- **Matériau/surface**
  - Tôle d'acier, revêtement poudre Gris anthracite RAL7021
- **Inclus dans la livraison**
  - 1x cadre 19"
- **Présentation**
  - Pré-monté
- **Remarque**
  - Veuillez commander de la quincaillerie de fixation adaptée pour les composants 19".



Version	Référence	UE
Cadre pivotant 19", 4 U	04.501.040.8	1 unité

## Module prolongateur pour caisson technique

- Adaptés pour les consoles avec caissons techniques de poste de travail.
- Prolonge de 200 mm le caisson technique et offre de la place pour des équipements de plus grande profondeur d'encastrement.
- **Matière**
  - tôle d'acier, revêtement peinture en poudre
- **surface**
  - RAL 9006 Aluminium blanc
- **Éléments livrés**
  - 1 module prolongateur
  - quincaillerie de montage
- **État à la livraison**
  - par lot

Version	Référence	UE
module prolongateur 200 mm L1400	04.501.070.7	1 unité
module prolongateur 200 mm L1800	04.501.071.7	1 unité
module prolongateur 200 mm L2200	04.501.072.7	1 unité



## Passerelle de câbles

- Convient aux consoles possédant une armoire technique dans la base
- **Matériau**
  - Passerelle de câbles, acier revêtu
- **Inclus dans la livraison**
  - 1x passerelle de câbles avec fixations
- **Présentation**
  - En sets
- **Dimensions**
  - Hauteur 60 mm, profondeur 60 mm, longueur adaptée à l'armoire technique dans la base

Version	Référence	UE
Pour une largeur de la base de 1400 mm	04.501.030.9	1 unité
Pour une largeur de la base de 1800 mm	04.501.031.9	1 unité
Pour une largeur de la base de 2200 mm	04.501.032.9	1 unité



## Cadre 19", 8 U

- Convient aux consoles possédant une armoire technique dans la base
- Cadre 19" pour la fixation de composants et des plaques de montage 19".
- Fixation pour cadre 19" sur le plancher de l'armoire technique de la base du poste de travail à l'aide d'accessoires en profondeur, et donc ajustable
- Équipement de montage sur profil 19" à l'aide de rainures en T et d'écrous rapides permettant un réglage en hauteur d'une précision infinie
- **Matériau**
  - Plaque d'adaptateur 19" et paroi de châssis en tôle d'acier (structure à revêtement poudre)
  - Profil 19" en aluminium extrudé, vierge
- **Surface**
  - Plaque d'adaptateur en Noir graphite RAL 9011
- **Inclus dans la livraison**
  - 1 plaque d'adaptateur
  - 1 paroi de châssis
  - 2 accessoires de profondeur
  - 2 profils 19"
- **Présentation**
  - Pré-monté
- **Dimensions**
  - Veuillez commander de la quincaillerie de fixation adaptée pour les composants 19" (p. 183)

Version	Référence	UE
Cadre 19", 8 U	04.412.650.7	1 unité

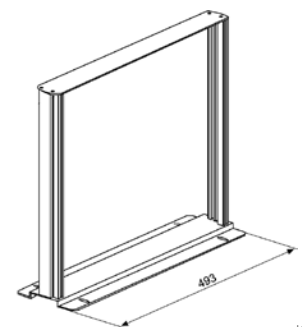

KON20032

**Dimensions en mm :** L = largeur  
 H = hauteur  
 P = profondeur  
 h = hauteur de montage  
 p = profondeur utile  
 Lo = longueur

U = nombre d'unités de hauteur normalisée, 1 U = 44,45 mm  
 19" = 482,6 mm, (convient pour montage 19" selon norme DIN 41494)  
 UE = unité d'emballage  
 kg = poids

**Conversion :** 1 pouce = 25,4 mm  
 1 livre = 453,6 g

remplacer "x" par le dernier chiffre de votre choix de coloris

## Accessoires 19"

Convient aux consoles compatibles KVM possédant une armoire technique dans la base



### Repose-pieds pliable pour Knürr Ergocon

- convient à la console Ergocon avec module d'installation ou au support technique KVM-Ready
- complément ergonomique optimal pour un travail encore plus confortable
- version rabattable avec entrée de câbles latérale dans les parties latérales
- espace 19" supplémentaire (jusqu'à 3x 1U) sous le repose-pied pour installer par exemple des panneaux de brassage, des commutateurs, etc.
- possibilité de blocage pour la position de service
- **Éléments livrés**
  - 1 repose-pieds
  - 2 caches latéraux



Version	Référence	UE
Repose-pieds W1400 pliable	04.501.180.7	1 unité
Repose-pieds W1800 pliable	04.501.181.7	1 unité
Repose-pieds W2200 pliable	04.501.182.7	1 unité
Repose-pieds 2x W1400 curved 20° rabattable	04.501.183.7	1 unité

### Tablette 19", 1 U

- Pour le montage dans le châssis technique KVM Ready 19" ou également dans le module d'installation
- Matériel de montage inclus
- **Capacité de charge**
  - 20 kg statiques
- **Inclus dans la livraison**
  - 1 tablette
  - Équipement de montage
- **Matériau**
  - Tôle d'acier, 1,5 mm

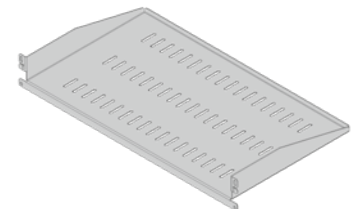

L	H	l x lo	Version	Référence	UE
482,6	50	442 x 260	Gris clair RAL7035	04.501.038.1	1 unité
482,6	50	442 x 260	Gris noir RAL7021	04.501.038.8	1 unité

## Plaque de routage de câbles 19" 1 U

- Pour un routage de câbles ordonné
- **Matériau/surface**
  - Type 1 : Plaque avant en tôle d'acier de 1,5 mm, revêtement poudre
- **Couleur**
  - Gris clair RAL 7035
- **Dimensions extérieures**
  - **Routage des câbles :**
    - Type 1 : 55 x 22 mm, plastique
- **Inclus dans la livraison**
  - 1 plaque avant 19"
  - 5 routeurs de câbles
- **Présentation**
  - Pré-monté
- **Remarque**
  - Au moment de la commande, veuillez ajouter des fixations adaptées pour la plaque avant

L	U	Profondeur de montage	Version	Référence	UE
483	1	À partir de 80 mm	Type 1	05.040.111.1	1 unité



## Vis à tête bombée

- IEC DIN 967
- **Inclus dans la livraison**
  - 50 vis à tête bombée, forme Z
- **Présentation**
  - En sets

W	H	D	Version	Référence	UE
			M5 x 10	05.041.330.9	1 ensemble
			M5 x 16	05.041.331.9	1 ensemble
			M6 x 10	05.041.332.9	1 ensemble
			M6 x 16	05.041.333.9	1 ensemble



MEC20140

## Écrous-cages

- Se clipse sur les profils à perforations
- **Inclus dans la livraison**
  - 50 écrous-cages, tôle d'acier, 1,5 mm
- **Présentation**
  - En sets

Version	Référence	UE
M5, tôle d'acier, 1,5 mm	05.041.513.7	1 ensemble
M6, tôle d'acier, 1,5 mm	05.041.514.7	1 ensemble



MEC20139

**Dimensions en mm :** L = largeur  
H = hauteur  
P = profondeur  
h = hauteur de montage  
p = profondeur utile  
Lo = longueur

U = nombre d'unités de hauteur normalisée, 1 U = 44,45 mm  
19" = 482,6 mm, (convient pour montage 19" selon norme DIN 41494)  
UE = unité d'emballage  
kg = poids

**Conversion :** 1 pouce = 25,4 mm  
1 livre = 453,6 g

remplacer "x" par le dernier chiffre de votre choix de coloris

## Caisson de liaison et gaine de liaison

### Caisson de liaison Knürr Ergocon®

- Corps de base caisson de liaison avec casier H 150 mm en haut et garage pour caisson sur roulettes Ergocon
  - Module technique généreux, avec châssis 19" en partie arrière
  - Voile de fond amovible en tôle ajourée (au choix fermant à clé ou avec verrou-poussoir)
  - Gaine de liaison bilatérale pour raccordement latéral sur console Knürr Ergocon® pour un câblage optimisé
  - Capot amovible sur la gaine de liaison, pour une meilleure accessibilité
  - Plateau de table de forme libre, à revêtement stratifié HD et chant périphérique en ABS
- **Matière**
    - Caisson de liaison : corps : corps bois, revêtement plateau de table : stratifié HD revêtu et chant périphérique ABS
    - Voile de fond amovible :
    - Tôle d'acier, revêtement peinture en poudre
  - **surface**
    - Corps, voile de fond et gaines de liaison complets en aluminium blanc RAL 9006
    - Plateau de table .A en gris clair RAL7035, chant ABS en noir (coloris de table adaptés à l'esthétique de console)
  - **Éléments livrés**
    - Caisson de liaison à 1 module : 1 élément caisson  
1 plateau de table
    - 2 modules de gaine de liaison
  - **État à la livraison**
    - par jeu, partiellement monté.
  - **Remarque**
    - Les dimensions hors tout, la forme du plateau de table ainsi que les coloris des plateaux de table varient selon les projets.
    - Veuillez commander séparément les caissons à roulettes et tablettes adaptés.



Version	Référence	UE
Caisson de liaison 1 module 20° convexe	04.501.080.A	1 unité
Caisson de liaison 2 modules 20° convexe	04.501.081.A	1 unité
Tablette pour caisson de liaison	04.501.085.7	1 unité

### Gaine de liaison Knürr Ergocon®

- Gaine de liaison pour relier 2 consoles Knürr Ergocon®
  - Capot amovible sur la gaine de liaison, pour une meilleure accessibilité et un passage des câbles optimisé
- **Matière**
    - Pièces d'habillage : bois, avec revêtement
    - équerre de montage : tôle d'acier, revêtement peinture en poudre
  - **surface**
    - RAL 9006 Aluminium blanc
  - **Dimensions**
    - selon projet
  - **Éléments livrés**
    - 1 gaine de liaison
    - quincaillerie de montage
  - **État à la livraison**
    - par jeu, partiellement monté.

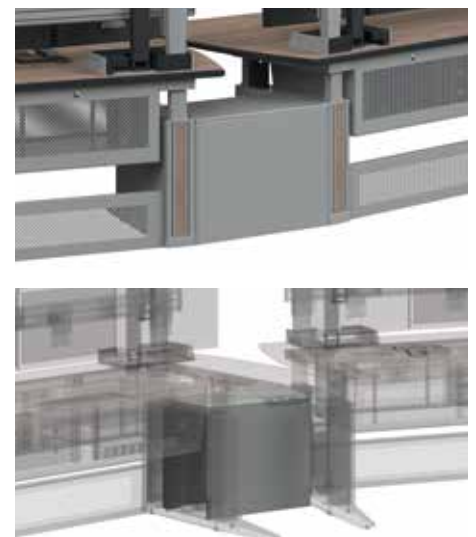

Version	Référence	UE
Gaine de liaison droite	04.501.090.7	1 unité
Gaine de liaison convexe 20°	04.501.091.7	1 unité

**Dimensions en mm :** W = largeur  
H = hauteur  
D = profondeur  
h = hauteur d'installation  
t = profondeur utilisable  
L = longueur

RU = nombre de hauteurs standard unités, 1 RU = 44,45 mm  
19" = 482,6 mm, (convient à une installation 19" conforme à DIN 41494)  
UE = unité d'emballage  
kg = poids

**Conversion :** 1 pouce = 25,4 mm  
1 livre = 453,6 g

Remplacer « x » par le dernier chiffre de votre choix de couleur

# SERVICE ET MAINTENANCE

## ESSENTIAL



### ÉTENDUE DES PRESTATIONS:

- **Assistance téléphonique 24 h/24, 7 j/7** – joignable à tout moment pour bénéficier d'une aide rapide de la part de nos experts
- **Dépannage fiable** – intervention dans un délai maximal de 10 jours ouvrables
- **Matériel de remplacement inclus** – aucun frais supplémentaire en cas de panne

### Service Knürr® – ESSENTIAL

Description	Référence
Service ESSENTIAL 24 mois (2 ans)	94.000.024.0
Service ESSENTIAL 36 mois (3 ans)	94.000.036.0
Service ESSENTIAL 48 mois (4 ans)	94.000.048.0
Service ESSENTIAL 60 mois (5 ans)	94.000.060.0

### Maintenance proactive sur site Knürr®

Description	Référence
Maintenance	94.001.000.0
Maintenance avec DGUV/V3	94.001.000.0000001
Maintenance avec Thermoscan	94.001.000.0000002

\*Conformément aux conditions de service Knürr

## PREMIUM



### ÉTENDUE DES PRESTATIONS:

- **Assistance téléphonique 24 h/24, 7 j/7** – joignable à tout moment pour bénéficier d'une aide rapide de la part de nos experts
- **Dépannage fiable** – intervention dans un délai maximal de 5 jours ouvrables
- **Matériel de remplacement inclus** – aucun frais supplémentaire en cas de panne
- **Réparation sur place incluse** – les frais de déplacement et la main-d'œuvre sont déjà compris dans le forfait de service

### Service Knürr® – PREMIUM

Description	Référence
Service PREMIUM 24 mois (2 ans)	94.000.024.1
Service PREMIUM 36 mois (3 ans)	94.000.036.1
Service PREMIUM 48 mois (4 ans)	94.000.048.1
Service PREMIUM 60 mois (5 ans)	94.000.060.1
Service PREMIUM 72 mois (6 ans)	94.000.072.1
Service PREMIUM 84 mois (7 ans)	94.000.084.1
Service PREMIUM 96 mois (8 ans)	94.000.096.1
Service PREMIUM 108 mois (9 ans)	94.000.108.1
Service PREMIUM 120 mois (10 ans)	94.000.120.1

## Produits ergonomiques et Solutions clés en main.

Knürr GmbH compte parmi les leaders mondiaux dans le domaine des solutions innovantes pour les centres de contrôle et les salles de contrôle où la sécurité et les performances sont essentielles. Depuis plus de 50 ans, l'entreprise, dont le siège social est situé en Allemagne, réalise des systèmes de postes de travail sur mesure et entièrement intégrés pour une utilisation exigeante 24 heures sur 24, 7 jours sur 7.

En savoir plus sur les solutions et services de Knürr sur [www.knuerr.com](http://www.knuerr.com)

**Knürr GmbH**  
Mariakirchener Straße 38  
94424 Arnstorf  
Germany  
T +49 8723 28 0  
F +49 8723 28 138  
[info@knuerr.com](mailto:info@knuerr.com)  
[www.knuerr.com](http://www.knuerr.com)



**knürr**  
World of control rooms

**knuerr.com** | **Knürr GmbH**, Mariakirchener Straße 38, 94424 Arnstorf, Germany ID-Nr. DE 363797731

© 2026 Knürr GmbH. Tous droits réservés. Knürr®, le logo Knürr et Knürr sont des marques déposées ou commerciales de Knürr GmbH. Tous les noms et logos mentionnés sont des noms de produits, des marques ou des marques déposées de leurs propriétaires respectifs. Même si toutes les précautions ont été prises pour garantir l'exactitude et l'exhaustivité des informations figurant dans le présent document, Knürr GmbH ne saurait être tenu responsable et décline toute responsabilité concernant les préjudices résultant de l'utilisation de ces informations ou concernant toute erreur ou omission. Spécifications susceptibles d'être modifiées sans préavis.

09.991.116.0.000001 • FR • #10065 Version 16.06.2026