

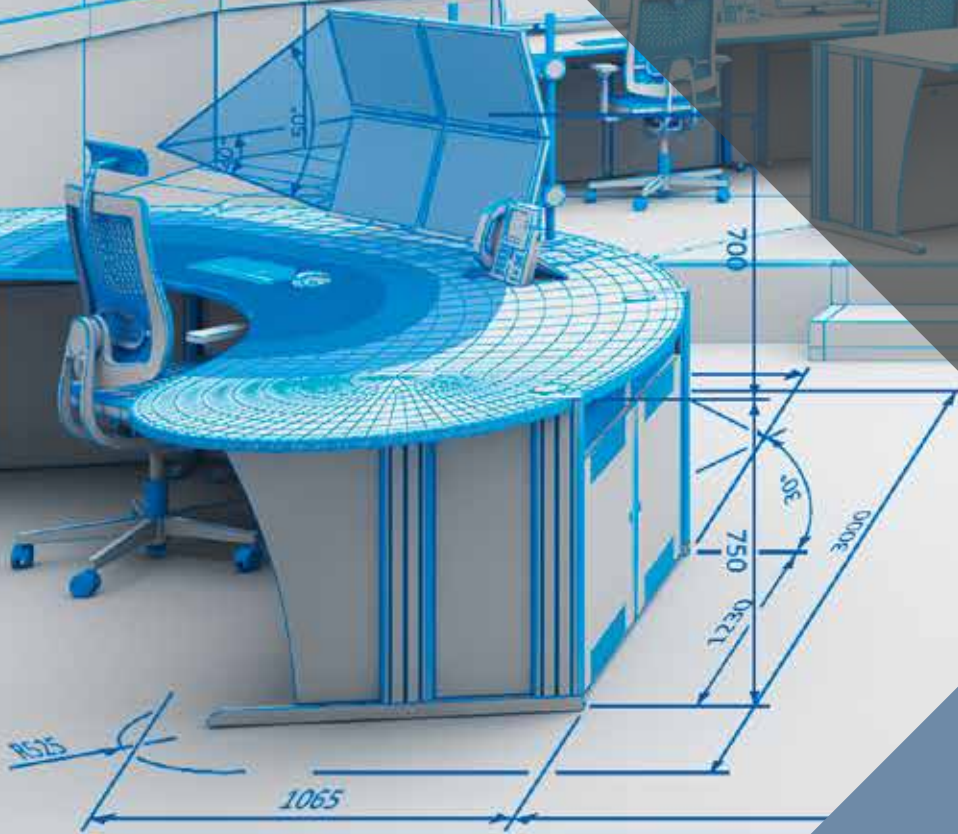

knürr
World of control rooms

Control Room Solutions Book

2025 / V1



KNÜRR DACOBAS® SYSTEMTISCHE

122 bis 142



Knürr Dacobas®-Systemtische Starke Argumente

Büroorganisation und Technikintegration werden durch eine breite Palette von individuellen, konfigurierbaren Tischunterbauten ermöglicht.

- 1** Hohe Belastbarkeit der Tische durch einen (50 mm) stabilen Stahlrahmen und einer Postfor-ming-Tischplatte (70 mm).
- 2** Das patentierte Schnellverbindungs-system gewährleistet die leichte und stabile Verkettbarkeit von Tisch-, Schrank- und Eckelementen.
- 3** Gewinde im oberen Profilende dienen zur Aufnahme von Adaptern für praktisches Zubehör.
- 4** Zusätzliche Arbeits- und Ablagefläche wird durch Tischaufbauten gewonnen. Eine einfache Steck-/ Schraub-Verbindung dient dabei zur vertikalen Verkettung für die Tischaufbauten, z.B. eine zweite Arbeitsebene, Beleuchtungsansätze oder Rückwand.
- 5** Kabeleinführungsset (KES)
Einfache und schnelle Verkabelung über Kabeleinführungsset in den vertikalen Kabelkanal unterhalb der Tischplatte.

Alle Arbeitsplätze sind bei Bedarf auch in ESD-Ausführung erhältlich.



1

DAC00251



2

DAC00262



3

DAC00259



4

DAC00387



5

DAC20184

Bemaßung in mm:
 B = Breite
 H = Höhe
 T = Tiefe
 h = Einbauhöhe
 t = Nutztiefe
 L = Länge

HE = Anzahl genormte Höhen-einheiten, 1 HE = 44,45 mm
 19" = 482,6 mm,
 (geeignet für 19"-Einbau nach DIN 41494)
 VE = Verpackungseinheit

Umrechnung: 1 inch = 25,4 mm
 Ersetzen Sie „x“ durch die Endziffer Ihrer Farbwahl

Knürr Dacobas®-Systemtische Technische Daten

- Material / Oberfläche**
 - Tischrahmen Stahlblech, elektrolytisch verzinkt
 - Tischplatte Dreischicht-Gütespanplatte FP/Y E1-Ausführung, Brandschutzklasse B2
 - Tischplattenbelag Hochdruck-Schichtpressstoffplatte
 - Tischbeine Aluminium-Strangpressprofil, pulverbeschichtet, Struktur
 - Verkleidungsteile Dreischicht-Gütespanplatte FP/Y E1-Ausführung, direkt beschichtet, Brandschutzklasse B2
 - Schubfachblenden und Schubfachgriffe Kunststoff (PS)
- Farbe**

Bestellendziffer .1:

 - Tischplatte: Lichtgrau (ähnlich RAL 7035)
 - Tischbeine: RAL 5008 Graublau
 - Verkleidungsteile, Schubfach-blenden und Schubfachgriffe: Lichtgrau
- Belastung**
 - Geprüfte statische Flächenlast 1500 N
- Normen**
 - DIN 68761 für Tischplatte
 - EN 438 Klasse HGS für Hochdruck-Schichtpressstoffplatte
- Hinweis**
 - Steckdosenleiste bitte separat bestellen
- Lieferzustand**
 - Bei Knürr Dacobas® Tischen und Anreih-tischen komplett montiert
 - Knürr Dacobas® Anbautische zerlegt in Baugruppen



DAC20186

INFO

Hinweis:

Weitere Farb-/Oberflächenkombinationen auf Anfrage.
Zum Beispiel Profile in RAL 7021 (schwarzgrau) in Kombination mit Tischplatten mit Ahorn bzw. Buchenoberfläche. **Bitte sprechen Sie uns an!**

RAUMPLANUNG LEICHT GEMACHT!

Vier Grundmodule ermöglichen Raum-layouts für vielfältigste Anwendungen:

- A Knürr Dacobas® Anreih-tisch 19" Unterbau**
- B Knürr Dacobas® Trapezeckteil**
- C Knürr Dacobas® Anreih-tisch mit Bürounterbau**

- D Knürr Dacobas® Aufbauebene**
- E Knürr Dacobas® Rückwand**
- F Knürr Dacobas® Plexiglastüre**

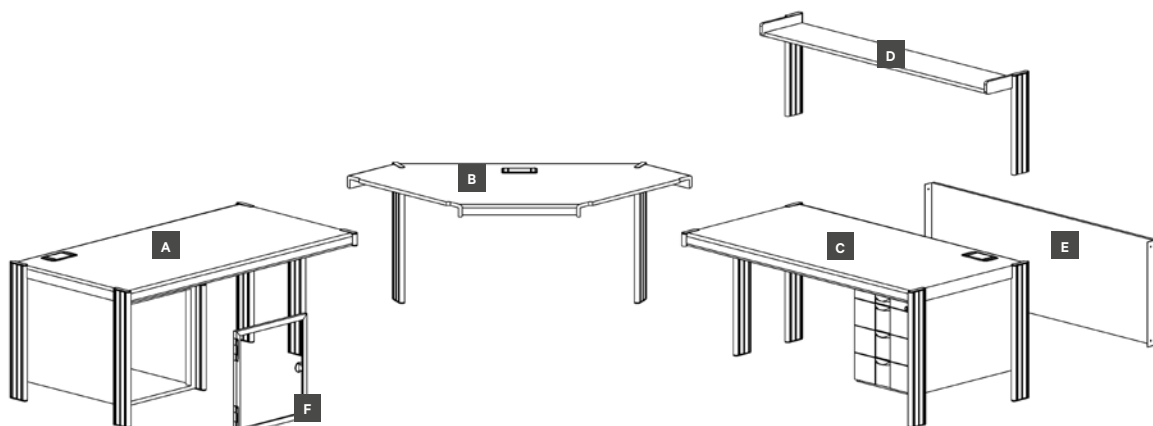

Knürr Dacobas®- Abschlusseiteil

B	H	Bestell-Nr.	VE
	750	01.300.200.1	1 Stk.

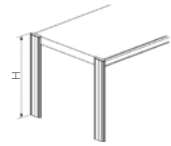

Knürr Dacobas®- Verkettungsseiteil

B	H	Bestell-Nr.	VE
	750	01.300.201.1	1 Stk.

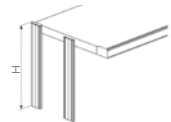

Knürr Dacobas®- Arbeitsebene für Anbaukanal KV

*nur in Verbindung mit Anbaukanal

B	T	Bestell-Nr.	Bestell-Nr. (ESD)	VE
630	670	01.300.210.1	01.300.230.1	1 Stk.
830	670	01.300.211.1	01.300.231.1	1 Stk.
1030	670	01.300.212.1	01.300.232.1	1 Stk.
1230	670	01.300.213.1	01.300.233.1	1 Stk.
1430	670	01.300.214.1	01.300.234.1	1 Stk.
1630	670	01.300.215.1	01.300.235.1	1 Stk.
1830	670	01.300.216.1	01.300.236.1	1 Stk.
2030	670	01.300.217.1	01.300.237.1	1 Stk.
630	870	01.300.220.1	01.300.240.1	1 Stk.
830	870	01.300.221.1	01.300.241.1	1 Stk.
1030	870	01.300.222.1	01.300.242.1	1 Stk.
1230	870	01.300.223.1	01.300.243.1	1 Stk.
1430	870	01.300.224.1	01.300.244.1	1 Stk.
1630	870	01.300.225.1	01.300.245.1	1 Stk.
1830	870	01.300.226.1	01.300.246.1	1 Stk.
2030	870	01.300.227.1	01.300.247.1	1 Stk.

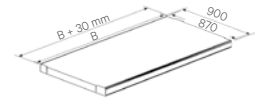

Knürr Dacobas®- Anbaukanal KV horizontal

B	H	T	Bestell-Nr.	VE
630			01.300.280.1	1 Stk.
830			01.300.281.1	1 Stk.
1030			01.300.282.1	1 Stk.
1230			01.300.283.1	1 Stk.
1430			01.300.284.1	1 Stk.
1630			01.300.285.1	1 Stk.
1830			01.300.286.1	1 Stk.
2030			01.300.287.1	1 Stk.
570			01.300.290.1	1 Stk.
1140			01.300.291.1	1 Stk.
1710			01.300.292.1	1 Stk.
Verkürzte 19" Rückwand für KV Kanal 1x pro 19" Unterbau (für B 570 / 1140 / 1710)			01.300.293.1	1 Satz



Bemaßung in mm: B = Breite
 H = Höhe
 T = Tiefe
 h = Einbauhöhe
 t = Nutztiefe
 L = Länge

HE = Anzahl genormte Höhen-einheiten, 1 HE = 44,45 mm
 19" = 482,6 mm,
 (geeignet für 19"-Einbau nach DIN 41494)
 VE = Verpackungseinheit

Umrechnung: 1 inch = 25,4 mm

Ersetzen Sie „x“ durch die Endziffer Ihrer Farbwahl

Knürr Dacobas®- 19“-Unterbau

- 12HE 19“ Unterbau nach IEC297
- Seitenwände abnehmbar
- Rückwand mit Lüftungsriemen
- 4x 12HE 19“ T-Nut Profil

B	H	T (mm)	ET (mm)	Bestell-Nr.	VE
19“	12 HE	670	566,5	01.321.095.1	1 Stk.
19“	12HE	870	766,5	01.321.097.1	1 Stk.

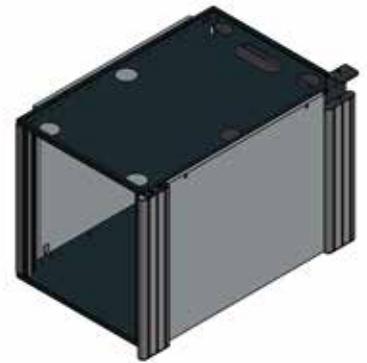

Knürr Dacobas®- Vertikalkanal

- vertikaler Kabelkanal zur rückseitigen Installation am Dacobas Profil
- mit seitlicher Bürstenleiste für einfaches einlegen der Kabel
- sichere und verdeckte Kabelführung
- oben mit E-Set zur Verkabelung in den rückwärtigen horizontalen KV- Kanal
- **Farbe**
 - RAL 5008 graublau

B	H	Bestell-Nr.	VE
-	750	01.300.295.1	1 Stk.



Knürr Dacobas®- verkürzte 19“- Rückwand für KV Kanal + IM Profil

- 1x pro 19“ Unterbau (für B 570 / 1140 / 1710)

B	Bestell-Nr.	VE
570 / 1140 / 1710	01.300.293.1	1 Stk.



Bemaßung in mm: B = Breite
H = Höhe
T = Tiefe
h = Einbauhöhe
t = Nutztiefe
L = Länge

HE = Anzahl genormte Höheneinheiten, 1 HE = 44,45 mm
19“ = 482,6 mm,
(geeignet für 19“-Einbau nach DIN 41494)
VE = Verpackungseinheit

Umrechnung: 1 inch = 25,4 mm
Ersetzen Sie „x“ durch die Endziffer Ihrer Farbwahl

Basistisch

- Basistisch mit 4 Tischbeinen

Ausführung

- Ohne Unterbau
- Mit abschließbarem Bürounterbau links oder rechts
- Schubladenhöhe 3x150 mm oder 1x150 mm, 1x300 mm mit Hängeregisterrahmen
- Mit 1 Materialauszug

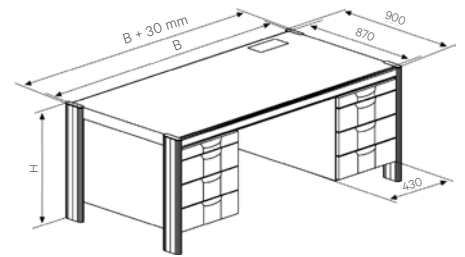

DAC00307

**Knürr Dacobas®-Tisch
mit / ohne Bürounterbau, Tiefe 870 mm**

B	H	T	KES	ESD	Unterbau	Bestell-Nr.	VE
1140	720	870	•		Ohne	01.300.100.1	1 Stk.
1710	720	870	•		Ohne	01.300.101.1	1 Stk.
570	750	870	•		Ohne	01.300.105.1	1 Stk.
1140	750	870	•		Ohne	01.300.102.1	1 Stk.
1710	750	870	•		Ohne	01.300.103.1	1 Stk.
570	720	870			Ohne	01.300.004.1	1 Stk.

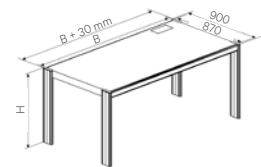

DAC20007

B	H	T	KES	ESD	Unterbau	Bestell-Nr.	VE
1140	720	870	•		3 x 150 mm, links	01.317.083.1	1 Stk.
1710	720	870	•		3 x 150 mm, links	01.317.055.1	1 Stk.
1140	750	870	•		3 x 150 mm, links	01.317.583.1	1 Stk.
1710	750	870	•		3 x 150 mm, links	01.317.555.1	1 Stk.
1140	750	870			3 x 150 mm, links	01.317.533.1	1 Stk.
1710	750	870			3 x 150 mm, links	01.317.505.1	1 Stk.
1140	750	870		•	3 x 150 mm, links	01.363.533.1	1 Stk.
1710	750	870		•	3 x 150 mm, links	01.363.505.1	1 Stk.

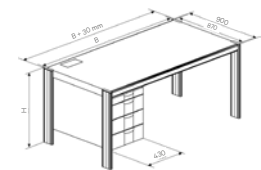

DAC20008

B	H	T	KES	ESD	Unterbau	Bestell-Nr.	VE
1140	720	870	•		3 x 150 mm, rechts	01.317.082.1	1 Stk.
1710	720	870	•		3 x 150 mm, rechts	01.317.056.1	1 Stk.
1140	750	870	•		3 x 150 mm, rechts	01.317.582.1	1 Stk.
1710	750	870	•		3 x 150 mm, rechts	01.317.556.1	1 Stk.
1140	750	870			3 x 150 mm, rechts	01.317.532.1	1 Stk.
1710	750	870			3 x 150 mm, rechts	01.317.506.1	1 Stk.
1140	750	870		•	3 x 150 mm, rechts	01.363.532.1	1 Stk.
1710	750	870		•	3 x 150 mm, rechts	01.363.506.1	1 Stk.

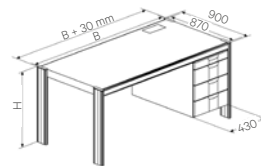

DAC20009

B	H	T	KES	ESD	Unterbau	Bestell-Nr.	VE
1140	720	870	•		150 + 300 mm, links	01.317.081.1	1 Stk.
1710	720	870	•		150 + 300 mm, links	01.317.058.1	1 Stk.
1140	750	870	•		150 + 300 mm, links	01.317.581.1	1 Stk.
1710	750	870	•		150 + 300 mm, links	01.317.558.1	1 Stk.
1140	750	870			150 + 300 mm, links	01.317.531.1	1 Stk.
1710	750	870			150 + 300 mm, links	01.317.508.1	1 Stk.
1140	750	870		•	150 + 300 mm, links	01.363.531.1	1 Stk.
1710	750	870		•	150 + 300 mm, links	01.363.508.1	1 Stk.

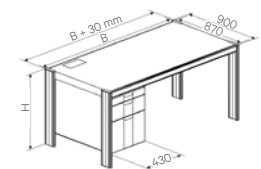

DAC20010

B	H	T	KES	ESD	Unterbau	Bestell-Nr.	VE
1140	720	870	•		150 + 300 mm, rechts	01.317.080.1	1 Stk.
1710	720	870	•		150 + 300 mm, rechts	01.317.059.1	1 Stk.
1140	750	870	•		150 + 300 mm, rechts	01.317.580.1	1 Stk.
1710	750	870	•		150 + 300 mm, rechts	01.317.559.1	1 Stk.
1140	750	870			150 + 300 mm, rechts	01.317.530.1	1 Stk.
1710	750	870			150 + 300 mm, rechts	01.317.509.1	1 Stk.
1140	750	870		•	150 + 300 mm, rechts	01.363.530.1	1 Stk.
1710	750	870		•	150 + 300 mm, rechts	01.363.509.1	1 Stk.

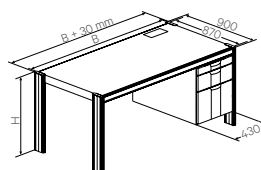

DAC20011

• Basistisch

- Basistisch mit 4 Tischbeinen

• Ausführung

- Mit abschließbarem Bürounterbau links oder rechts
- Schubladenhöhe 3x150 mm oder 1x150 mm, 1x300 mm mit Hängeregisterrahmen
- Mit 1 Materialauszug

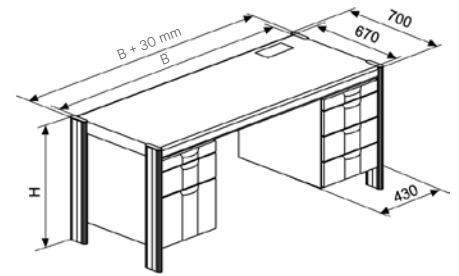

DAC00365

Knürr Dacobas®-Tisch mit Bürounterbau, Tiefe 670 mm

B	H	T	KES	ESD	Unterbau	Bestell-Nr.	VE
1140	720	670	•		3 x 150 mm, links	01.317.087.1	1 Stk.

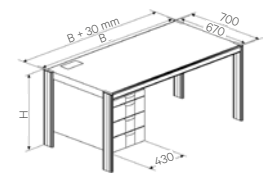

DAC20042

B	H	T	KES	ESD	Unterbau	Bestell-Nr.	VE
1140	720	670	•		3 x 150 mm, rechts	01.317.086.1	1 Stk.

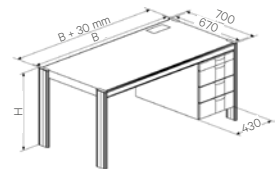

DAC20044

B	H	T	KES	ESD	Unterbau	Bestell-Nr.	VE
1140	720	670	•		150 + 300 mm, links	01.317.085.1	1 Stk.

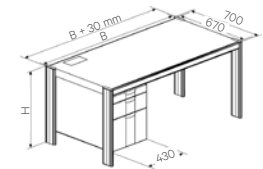

DAC20046

B	H	T	KES	ESD	Unterbau	Bestell-Nr.	VE
1140	720	670	•		150 + 300 mm, rechts	01.317.084.1	1 Stk.

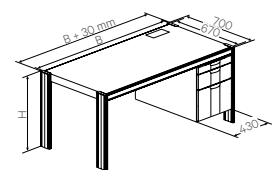

DAC20048

Bemaßung in mm:
 B = Breite
 H = Höhe
 T = Tiefe
 h = Einbauhöhe
 t = Nutztiefe
 L = Länge
 HE = Anzahl genormte Höheneinheiten, 1 HE = 44,45 mm
 19" = 482,6 mm
 (geeignet für 19"-Einbau nach DIN 41494)
 VE = Verpackungseinheit

Umrechnung: 1 inch = 25,4 mm
 Ersetzen Sie „x“ durch die Endziffer Ihrer Farbwahl

Basistisch

- Basistisch mit 4 Tischbeinen

Ausführung

- Ohne Unterbau
- Mit abschließbarem Bürounterbau links oder rechts
- Schubladenhöhe 3x150 mm oder 1x150 mm, 1x300 mm mit Hängeregisterrahmen
- Mit 1 Materialauszug

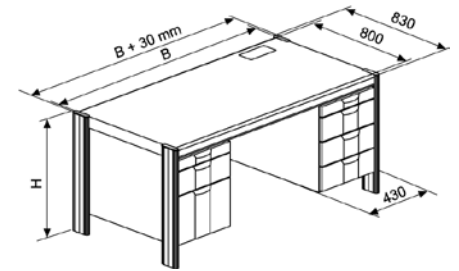

DAC00364

**Knürr Dacobas®-Tisch
mit / ohne Bürounterbau, Tiefe 800 mm**

B	H	T	KES	Unterbau	Bestell-Nr.	VE
1600	720	800		Ohne	01.311.081.1	1 Stk.

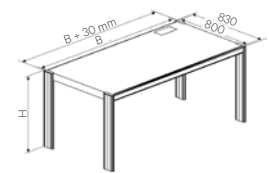

DAC20031

B	H	T	KES	Unterbau	Bestell-Nr.	VE
1200	720	800	•	3 x 150 mm, links	01.319.130.1	1 Stk.
1600	720	800	•	3 x 150 mm, links	01.319.115.1	1 Stk.

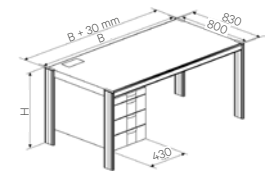

DAC20043

B	H	T	KES	Unterbau	Bestell-Nr.	VE
1200	720	800	•	3 x 150 mm, rechts	01.319.131.1	1 Stk.
1600	720	800	•	3 x 150 mm, rechts	01.319.116.1	1 Stk.

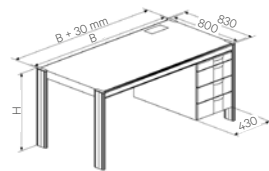

DAC20045

B	H	T	KES	Unterbau	Bestell-Nr.	VE
1200	720	800	•	150 + 300 mm, links	01.319.132.1	1 Stk.
1600	720	800	•	150 + 300 mm, links	01.319.117.1	1 Stk.

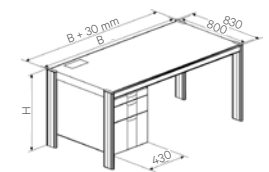

DAC20047

B	H	T	KES	Unterbau	Bestell-Nr.	VE
1200	720	800	•	150 + 300 mm, rechts	01.319.133.1	1 Stk.
1600	720	800	•	150 + 300 mm, rechts	01.319.118.1	1 Stk.

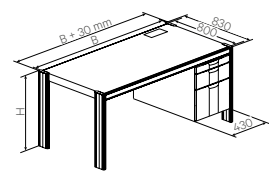

DAC20049

Bemaßung in mm:
 B = Breite
 H = Höhe
 T = Tiefe
 h = Einbauhöhe
 t = Nutztiefe
 L = Länge

HE = Anzahl genormte Höheneinheiten, 1 HE = 44,45 mm
 19" = 482,6 mm,
 (geeignet für 19"-Einbau nach DIN 41494)
 VE = Verpackungseinheit

Umrechnung: 1 inch = 25,4 mm
 Ersetzen Sie „x“ durch die Endziffer Ihrer Farbwahl

• Basistisch

- Basistisch mit 4 Tischbeinen
- 19"-Unterbau 536,6 mm nach ICE 297
- Seitenwände abnehmbar
- Rückwand abnehmbar, mit Lüftungskiemen

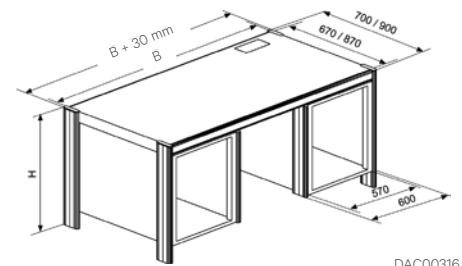

DAC00316

Knürr Dacobas®-Tisch mit 19"-Unterbau, Tiefe 670 / 870 mm

B	H	T	KES	Unterbau	Bestell-Nr.	VE
570	750	670	•	Mitte	01.304.108.1	1 Stk.
1140	750	670	•	Links	01.304.106.1	1 Stk.
1710	750	670	•	Links	01.304.110.1	1 Stk.

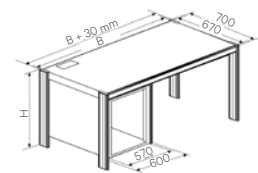

DAC20012

B	H	T	KES	Unterbau	Bestell-Nr.	VE
570	750	870	•	Mitte	01.304.105.1	1 Stk.
1140	750	870	•	Links	01.304.103.1	1 Stk.
1710	750	870	•	Links	01.304.101.1	1 Stk.

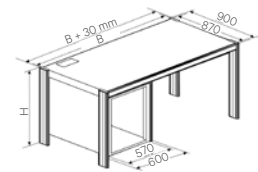

DAC20033

B	H	T	KES	Unterbau	Bestell-Nr.	VE
1140	750	670	•	Rechts	01.304.107.1	1 Stk.
1710	750	670	•	Rechts	01.304.111.1	1 Stk.

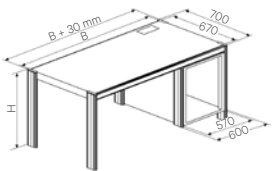

DAC20034

B	H	T	KES	Unterbau	Bestell-Nr.	VE
1140	750	870	•	Rechts	01.304.104.1	1 Stk.
1710	750	870	•	Rechts	01.304.102.1	1 Stk.

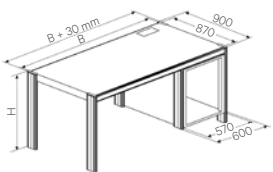

DAC20013

B	H	T	KES	Unterbau	Bestell-Nr.	VE
1710	750	670	•	Links + rechts	01.304.109.1	1 Stk.

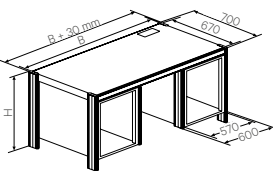

DAC20014

B	H	T	KES	Unterbau	Bestell-Nr.	VE
1710	750	870	•	Links + rechts	01.304.100.1	1 Stk.

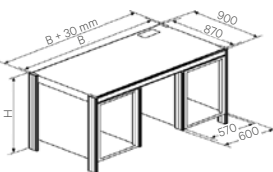

DAC20066

Anreichtisch

- Anreichtisch mit 4 Tischbeinen und Verkettungsprofil
- Zurückversetztes Tischbein, zur Gewährleistung der Beinfreiheit

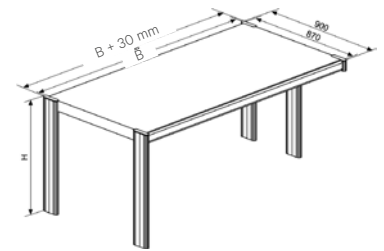

DAC20015

**Knürr Dacobas®-Anreichtisch*
 ohne Bürounterbau, Tiefe 870 mm**

B	H	T	KES	ESD	Unterbau / für Anreihung	Bestell-Nr.	VE
570	750	870	•		Ohne, links	01.300.343.1	1 Stk.
1140	750	870	•		Ohne, links	01.300.345.1	1 Stk.
1710	750	870	•		Ohne, links	01.300.347.1	1 Stk.

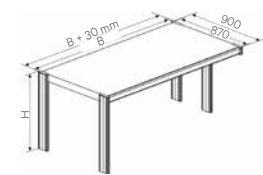

DAC20015

B	H	T	KES	ESD	Unterbau / für Anreihung	Bestell-Nr.	VE
570	750	870	•		Ohne, rechts	01.300.344.1	1 Stk.
1140	750	870	•		Ohne, rechts	01.300.346.1	1 Stk.
1710	750	870	•		Ohne, rechts	01.300.348.1	1 Stk.



DAC20148

B	H	T	KES	ESD	Unterbau / für Anreihung	Bestell-Nr.	VE
570	750	870			Ohne, links	01.300.331.1	1 Stk.
1140	750	870			Ohne, links	01.300.333.1	1 Stk.
1710	750	870			Ohne, links	01.300.335.1	1 Stk.
570	750	870	•		Ohne, links	01.360.331.1	1 Stk.
1140	750	870	•		Ohne, links	01.360.333.1	1 Stk.
1710	750	870	•		Ohne, links	01.360.335.1	1 Stk.

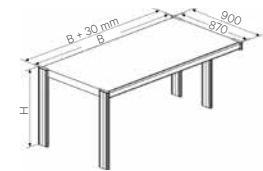

DAC20015

B	H	T	KES	ESD	Unterbau / für Anreihung	Bestell-Nr.	VE
570	750	870			Ohne, rechts	01.300.332.1	1 Stk.
1140	750	870			Ohne, rechts	01.300.334.1	1 Stk.
1710	750	870			Ohne, rechts	01.300.336.1	1 Stk.
570	750	870	•		Ohne, rechts	01.360.332.1	1 Stk.
1140	750	870	•		Ohne, rechts	01.360.334.1	1 Stk.
1710	750	870	•		Ohne, rechts	01.360.336.1	1 Stk.



DAC20148

* Anreichtisch:
 mit zurückversetztem Profil im Anreihbereich

Bemaßung in mm: B = Breite
 H = Höhe
 T = Tiefe
 h = Einbauhöhe
 t = Nutztiefe
 L = Länge

HE = Anzahl genommene Höhen-
 einheiten, 1 HE = 44,45 mm
 19" = 482,6 mm,
 (geeignet für 19"-Einbau
 nach DIN 41494)
 VE = Verpackungseinheit

Umrechnung: 1 inch = 25,4 mm
 Ersetzen Sie „x“ durch die
 Endziffer Ihrer Farbwahl

• Anreichtisch

- Anreichtisch mit 4 Tischbeinen und Verkettungsprofil
- Zurückversetztes Tischbein, zur Gewährleistung der Beinfreiheit
- Mit abschließbarem Bürounterbau

• Ausführung

- Mit Bürounterbau
- Schubladenhöhe 3x150 mm oder 1x150 mm, 1x300 mm mit Hängeregisterrahmen
- Mit 1 Materialauszug

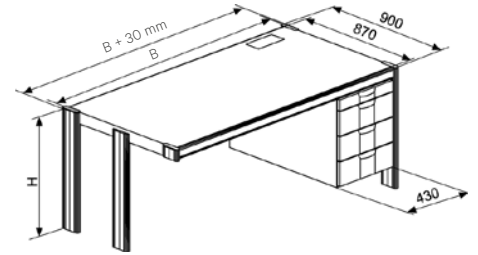

DAC00320

Knürr Dacobas®-Anreichtisch* mit Bürounterbau, Tiefe 870 mm

B	H	T	KES	ESD	Unterbau / für Anreihung	Bestell-Nr.	VE
1140	720	870	•		3 x 150 mm, links	01.317.341.1	1 Stk.
1710	720	870	•		3 x 150 mm, links	01.317.345.1	1 Stk.
1140	750	870	•		3 x 150 mm, links	01.317.841.1	1 Stk.
1710	750	870	•		3 x 150 mm, links	01.317.845.1	1 Stk.
1140	750	870			3 x 150 mm, links	01.317.825.1	1 Stk.
1710	750	870			3 x 150 mm, links	01.317.829.1	1 Stk.
1140	750	870		•	3 x 150 mm, links	01.363.825.1	1 Stk.
1710	750	870		•	3 x 150 mm, links	01.363.829.1	1 Stk.

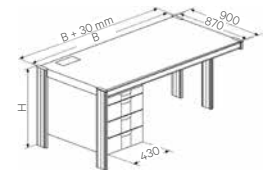

DAC20051

B	H	T	KES	ESD	Unterbau / für Anreihung	Bestell-Nr.	VE
1140	720	870	•		3 x 150 mm, rechts	01.317.340.1	1 Stk.
1710	720	870	•		3 x 150 mm, rechts	01.317.344.1	1 Stk.
1140	750	870	•		3 x 150 mm, rechts	01.317.840.1	1 Stk.
1710	750	870	•		3 x 150 mm, rechts	01.317.844.1	1 Stk.
1140	750	870			3 x 150 mm, rechts	01.317.824.1	1 Stk.
1710	750	870			3 x 150 mm, rechts	01.317.828.1	1 Stk.
1140	750	870		•	3 x 150 mm, rechts	01.363.824.1	1 Stk.
1710	750	870		•	3 x 150 mm, rechts	01.363.828.1	1 Stk.

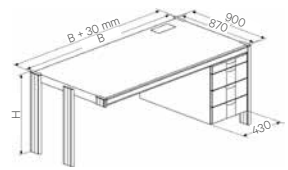

DAC20053

B	H	T	KES	ESD	Unterbau / für Anreihung	Bestell-Nr.	VE
1140	720	870	•		150 + 300 mm, links	01.317.343.1	1 Stk.
1710	720	870	•		150 + 300 mm, links	01.317.347.1	1 Stk.
1140	750	870	•		150 + 300 mm, links	01.317.843.1	1 Stk.
1710	750	870	•		150 + 300 mm, links	01.317.847.1	1 Stk.
1140	750	870			150 + 300 mm, links	01.317.827.1	1 Stk.
1710	750	870			150 + 300 mm, links	01.317.831.1	1 Stk.
1140	750	870		•	150 + 300 mm, links	01.363.827.1	1 Stk.
1710	750	870		•	150 + 300 mm, links	01.363.831.1	1 Stk.

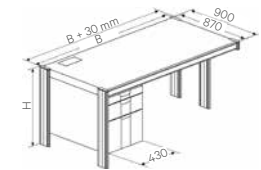

DAC20055

B	H	T	KES	ESD	Unterbau / für Anreihung	Bestell-Nr.	VE
1140	720	870	•		150 + 300 mm, rechts	01.317.342.1	1 Stk.
1710	720	870	•		150 + 300 mm, rechts	01.317.346.1	1 Stk.
1140	750	870	•		150 + 300 mm, rechts	01.317.842.1	1 Stk.
1710	750	870	•		150 + 300 mm, rechts	01.317.846.1	1 Stk.
1140	750	870			150 + 300 mm, rechts	01.317.826.1	1 Stk.
1710	750	870			150 + 300 mm, rechts	01.317.830.1	1 Stk.
1140	750	870		•	150 + 300 mm, rechts	01.363.826.1	1 Stk.
1710	750	870		•	150 + 300 mm, rechts	01.363.830.1	1 Stk.

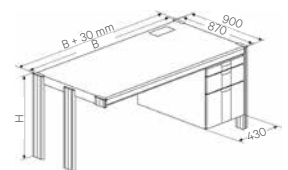

DAC20057

* Anreichtisch:
mit zurückversetztem Profil im Anreihbereich

- **Anreichtisch**

- Anreichtisch mit 4 Tischbeinen und Verkettungsprofil
- Zurückversetztes Tischbein, zur Gewährleistung der Beinfreiheit
- Mit oder ohne abschließbarem Bürounterbau

- **Ausführung**

- Mit Bürounterbau
- Schubladenhöhe 3x150 mm oder 1x150 mm, 1x300 mm mit Hängeregisterrahmen
- Mit 1 Materialauszug

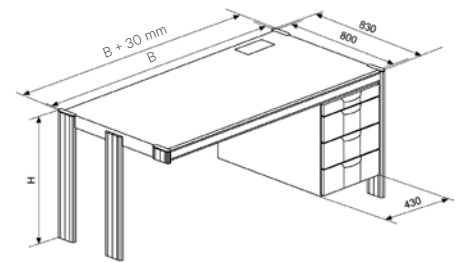

DAC00328

Knürr Dacobas®-Anreichtisch* mit Bürounterbau, Tiefe 800 mm

B	H	T	KES	Unterbau / für Anreihung	Bestell-Nr.	VE
1200	720	800	•	3 x 150 mm, links	01.319.150.1	1 Stk.
1600	720	800	•	3 x 150 mm, links	01.319.145.1	1 Stk.

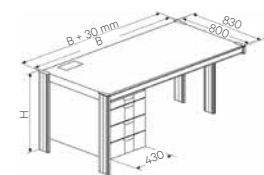

DAC20017

B	H	T	KES	Unterbau / für Anreihung	Bestell-Nr.	VE
1200	720	800	•	3 x 150 mm, rechts	01.319.151.1	1 Stk.
1600	720	800	•	3 x 150 mm, rechts	01.319.146.1	1 Stk.

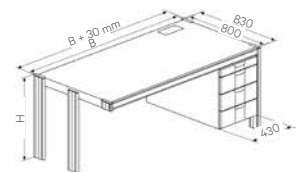

DAC20018

B	H	T	KES	Unterbau / für Anreihung	Bestell-Nr.	VE
1200	720	800	•	150 + 300 mm, links	01.319.152.1	1 Stk.
1600	720	800	•	150 + 300 mm, links	01.319.147.1	1 Stk.

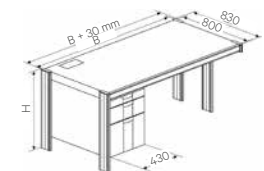

DAC20019

B	H	T	KES	Unterbau / für Anreihung	Bestell-Nr.	VE
1200	720	800	•	150 + 300 mm, rechts	01.319.153.1	1 Stk.
1600	720	800	•	150 + 300 mm, rechts	01.319.148.1	1 Stk.

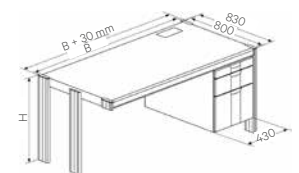

DAC20020

• Anreihentisch

- Anreihentisch mit 4 Tischbeinen und Verkettungsprofil
- Zurückversetztes Tischbein, zur Gewährleistung der Beinfreiheit
- Mit "19"-Unterbau 536,6 mm nach ICE 297
- Seitenwände abnehmbar
- Rückwand abnehmbar, mit Lüftungskiemen

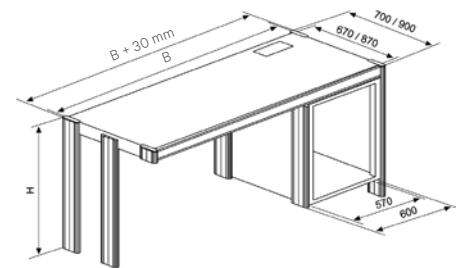

DAC00330

Knürr Dacobas®-Anreihentisch* mit 19"-Unterbau, Tiefe / 870 mm

B	H	T	KES	Unterbau / für Anreihung	Bestell-Nr.	VE
1140	750	870	•	Links	01.304.315.1	1 Stk.
1710	750	870	•	Links	01.304.317.1	1 Stk.

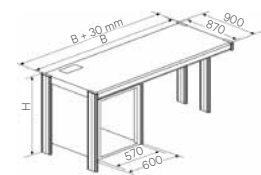

DAC20021

B	H	T	KES	Unterbau / für Anreihung	Bestell-Nr.	VE
1140	750	870	•	Rechts	01.304.314.1	1 Stk.
1710	750	870	•	Rechts	01.304.316.1	1 Stk.

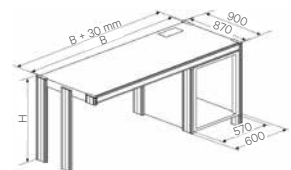

DAC20140

* Anreihentisch:
mit zurückversetztem Profil im Anreihbereich

Bemaßung in mm: B = Breite
H = Höhe
T = Tiefe
h = Einbauhöhe
t = Nutztiefe
L = Länge
HE = Anzahl genormte Höhen-
einheiten, 1 HE = 44,45 mm
19" = 482,6 mm.
(geeignet für 19"-Einbau
nach DIN 41494)
VE = Verpackungseinheit

Umrechnung: 1 inch = 25,4 mm
Ersetzen Sie „x“ durch die
Endziffer Ihrer Farbwahl

- **Anbautisch**

- Anbautisch mit 2 Tischbeinen
- Mit oder ohne abschließbarem Bürounterbau

- **Ausführung**

- Ohne Bürounterbau
- Mit Bürounterbau
- Schubladenhöhe 3x150 mm oder 1x150 mm, 1x300 mm mit Hängeregisterrahmen
- Mit 1 Materialauszug

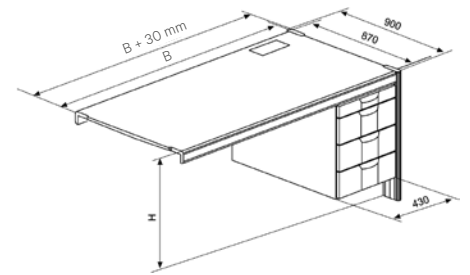

DAC00333

Knürr Dacobas®-Anbautisch* mit / ohne Bürounterbau, Tiefe 870 mm

B	H	T	KES	ESD	Unterbau / für Anbau	Bestell-Nr.	VE
570	750	870			Ohne, links o. rechts	01.300.359.1	1 Stk.
1140	750	870			Ohne, links o. rechts	01.300.360.1	1 Stk.
1710	750	870			Ohne, links o. rechts	01.300.361.1	1 Stk.
570	750	870		•	Ohne, links o. rechts	01.360.359.1	1 Stk.
1140	750	870		•	Ohne, links o. rechts	01.360.360.1	1 Stk.
1710	750	870		•	Ohne, links o. rechts	01.360.361.1	1 Stk.

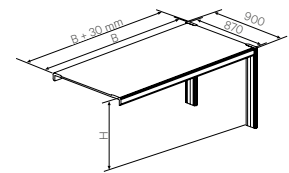

DAC20141

B	H	T	KES	ESD	Unterbau / für Anbau	Bestell-Nr.	VE
1140	720	870	•		3 x 150 mm, links	01.317.375.1	1 Stk.
1710	720	870	•		3 x 150 mm, links	01.317.379.1	1 Stk.
1140	750	870	•		3 x 150 mm, links	01.317.875.1	1 Stk.
1710	750	870	•		3 x 150 mm, links	01.317.879.1	1 Stk.
1140	750	870			3 x 150 mm, links	01.317.859.1	1 Stk.
1710	750	870			3 x 150 mm, links	01.317.863.1	1 Stk.

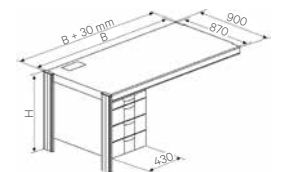

DAC20142

B	H	T	KES	ESD	Unterbau / für Anbau	Bestell-Nr.	VE
1140	720	870	•		3 x 150 mm, rechts	01.317.374.1	1 Stk.
1710	720	870	•		3 x 150 mm, rechts	01.317.378.1	1 Stk.
1140	750	870	•		3 x 150 mm, rechts	01.317.874.1	1 Stk.
1710	750	870	•		3 x 150 mm, rechts	01.317.878.1	1 Stk.
1140	750	870			3 x 150 mm, rechts	01.317.858.1	1 Stk.
1710	750	870			3 x 150 mm, rechts	01.317.862.1	1 Stk.

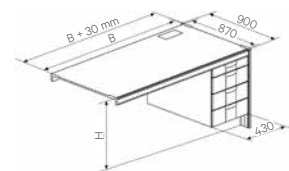

DAC20143

B	H	T	KES	ESD	Unterbau / für Anbau	Bestell-Nr.	VE
1140	720	870	•		150 + 300 mm, links	01.317.377.1	1 Stk.
1710	720	870	•		150 + 300 mm, links	01.317.381.1	1 Stk.
1140	750	870	•		150 + 300 mm, links	01.317.877.1	1 Stk.
1710	750	870	•		150 + 300 mm, links	01.317.881.1	1 Stk.
1140	750	870			150 + 300 mm, links	01.317.861.1	1 Stk.
1710	750	870			150 + 300 mm, links	01.317.865.1	1 Stk.

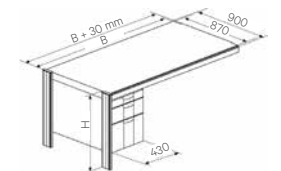

DAC20144

B	H	T	KES	ESD	Unterbau / für Anbau	Bestell-Nr.	VE
1140	720	870	•		150 + 300 mm, rechts	01.317.376.1	1 Stk.
1710	720	870	•		150 + 300 mm, rechts	01.317.380.1	1 Stk.
1140	750	870	•		150 + 300 mm, rechts	01.317.876.1	1 Stk.
1710	750	870	•		150 + 300 mm, rechts	01.317.880.1	1 Stk.
1140	750	870			150 + 300 mm, rechts	01.317.860.1	1 Stk.
1710	750	870			150 + 300 mm, rechts	01.317.864.1	1 Stk.
1710	750	870		•	150 + 300 mm, rechts	01.363.864.1	1 Stk.

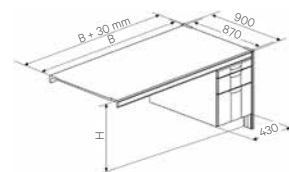

DAC20145

• Anbautisch

- Anbautisch, mit 2 Tischbeinen
- Mit oder ohne abschließbarem Bürounterbau

• Ausführung

- Ohne Bürounterbau
- Mit Bürounterbau
- Schubladenhöhe 3x150 mm oder 1x150 mm, 1x300 mm mit Hängeregisterrahmen
- Mit 1 Materialauszug

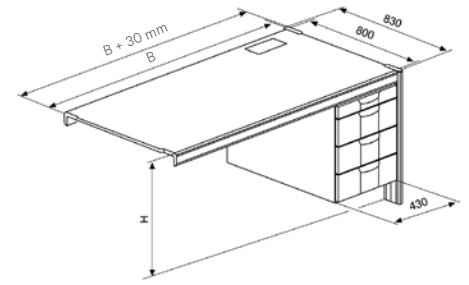

DAC00361

Knürr Dacobas®-Anbautisch* mit / ohne Bürounterbau, Tiefe 800 mm

B	H	T	KES	Unterbau / für Anbau	Bestell-Nr.	VE
1200	720	800	•	3 x 150 mm, links	01.319.175.1	1 Stk.
1600	720	800	•	3 x 150 mm, links	01.319.170.1	1 Stk.

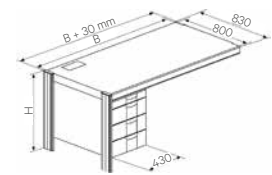

DAC20059

B	H	T	KES	Unterbau / für Anbau	Bestell-Nr.	VE
1200	720	800	•	3 x 150 mm, rechts	01.319.176.1	1 Stk.
1600	720	800	•	3 x 150 mm, rechts	01.319.171.1	1 Stk.

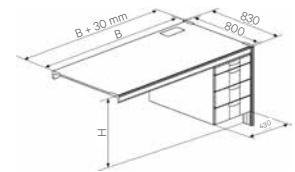

DAC20061

B	H	T	KES	Unterbau / für Anbau	Bestell-Nr.	VE
1200	720	800	•	150 + 300 mm, links	01.319.177.1	1 Stk.
1600	720	800	•	150 + 300 mm, links	01.319.172.1	1 Stk.

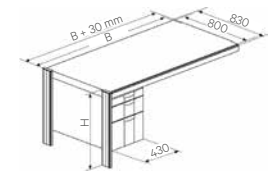

DAC20063

B	H	T	KES	Unterbau / für Anbau	Bestell-Nr.	VE
1200	720	800	•	150 + 300 mm, rechts	01.319.178.1	1 Stk.
1600	720	800	•	150 + 300 mm, rechts	01.319.173.1	1 Stk.

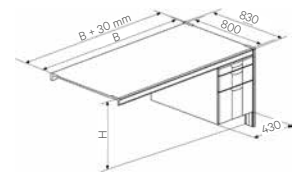

DAC20065

* Anbautisch:
ohne Profile im Verkettungsbereich

Bemaßung in mm: B = Breite
H = Höhe
T = Tiefe
h = Einbauhöhe
t = Nutztiefe
L = Länge
HE = Anzahl genormte Höhen-
einheiten, 1 HE = 44,45 mm
19" = 482,6 mm,
(geeignet für 19"-Einbau
nach DIN 41494)
VE = Verpackungseinheit

Umrechnung: 1 inch = 25,4 mm
Ersetzen Sie „x“ durch die
Endziffer Ihrer Farbwahl

• Anbautisch

- Anbautisch mit zwei Tischbeinen
- Mit oder ohne "19"-Unterbau
536,6 mm nach ICE 297
- Seitenwände abnehmbar
- Rückwand abnehmbar, mit Lüftungskiemen

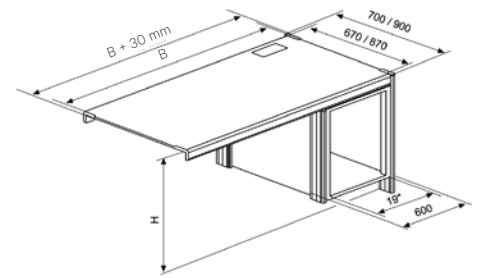

DAC00366

Knürr Dacobas®-Anbautisch* mit / ohne 19"-Unterbau, Tiefe 670 / 870 mm

B	H	T	KES	Unterbau / für Anbau	Bestell-Nr.	VE
570	750	870	•	Ohne, links o. rechts	01.300.377.1	1 Stk.
1140	750	870	•	Ohne, links o. rechts	01.300.378.1	1 Stk.
1710	750	870	•	Ohne, links o. rechts	01.300.380.1	1 Stk.

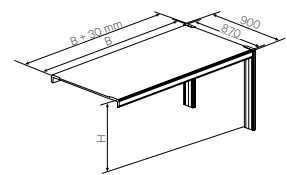

DAC20141

B	H	T	KES	Unterbau / für Anbau	Bestell-Nr.	VE
1140	750	870	•	Links	01.304.335.1	1 Stk.
1710	750	870	•	Links	01.304.337.1	1 Stk.

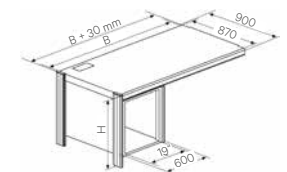

DAC20146

B	H	T	KES	Unterbau / für Anbau	Bestell-Nr.	VE
1140	750	870	•	Rechts	01.304.334.1	1 Stk.
1710	750	870	•	Rechts	01.304.336.1	1 Stk.

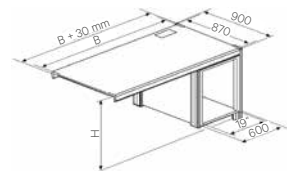

DAC20147

INFO

Empfohlenes Zubehör:

- Eckteile S.138/139
- Rückwandverkleidung S.141

19"-Tischunterbau

	Variante I	Variante II
Schrantiefe / Gehäusetiefe T (mm)	670 / 870	670 / 870
Einschubtiefe t (mm)	566,5 / 766,5	518 / 718

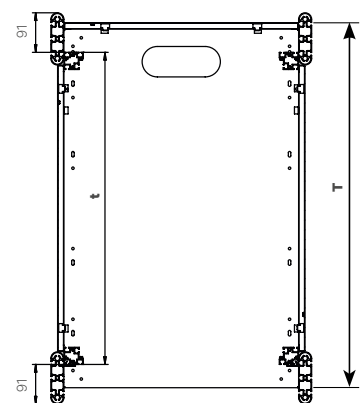
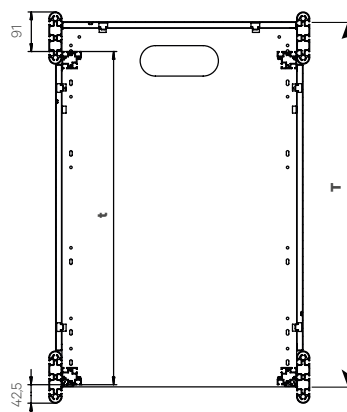

- **Mobiler PC-Arbeitsplatz mit 4 Tischbeinen**

- **Ausführung**

- Mit abschließbarem Bürounterbau links oder rechts
- Schubladenhöhe 1x150 mm, 1x300 mm mit Hängeregisterrahmen
- Mit Materialauszug
- Abklappbare Tischverlängerung 200 mm
- Zweite Arbeitsebene, Belastung 300 N statische Flächenlast
- Mit Fußrahmen
- Mit je 2x Feststell- und Lenkrollen

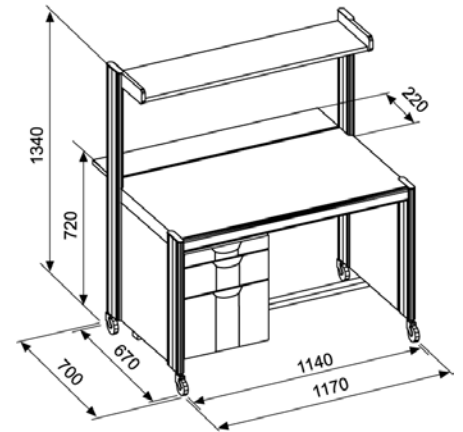

DAC00342

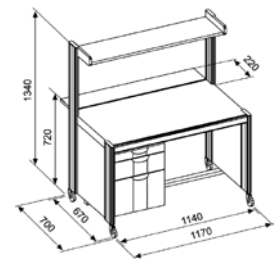

DAC00342

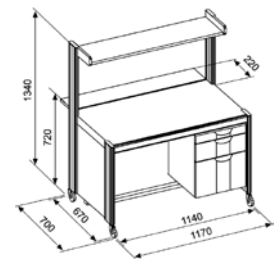

DAC20078

Knürr Dacobas® Mobiler PC-Arbeitsplatz

B	H	T	KES	EDS	Unterbau	Bestell-Nr.	VE
1140	720 / 1340	670			Links	01.317.040.1	1 Stk.

B	H	T	KES	EDS	Unterbau	Bestell-Nr.	VE
1140	720 / 1340	670			Rechts	01.317.041.1	1 Stk.

Knürr Dacobas®-Schrägeckteil 90° mit Eckteilrahmen und Befestigungsmaterial

- Schrägeckteil 90° mit Eckteilrahmen und Befestigungsmaterial

A	B	Bestell-Nr.	VE
870	870	01.300.050.1	1 Stk.

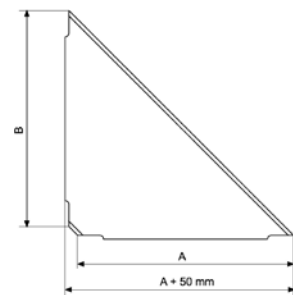

DAC00499

Knürr Dacobas®-Schrägeckteil 60° mit Eckteilrahmen und Befestigungsmaterial

- Schrägeckteil 60° mit Eckteilrahmen und Befestigungsmaterial

A	B	Bestell-Nr.	VE
870	870	01.300.059.1	1 Stk.

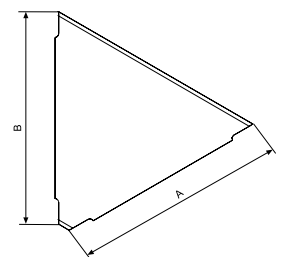

DAC00372

Bemaßung in mm:
 B = Breite
 H = Höhe
 T = Tiefe
 h = Einbauhöhe
 t = Nutztiefe
 L = Länge
 HE = Anzahl genormte Höheneinheiten, 1 HE = 44,45 mm
 19° = 482,6 mm, (geeignet für 19°-Einbau nach DIN 41494)
 VE = Verpackungseinheit

Umrechnung: 1 inch = 25,4 mm
 Ersetzen Sie „x“ durch die Endziffer Ihrer Farbwahl

Knürr Dacobas®-Schrägeckteil 45° mit Eckteilrahmen und Befestigungsmaterial

- Schrägeckteil 45° mit Eckteilrahmen und Befestigungsmaterial

A	B	ESD	Bestell-Nr.	VE
870	870		01.300.045.1	1 Stk.
870	870	•	01.360.045.1	1 Stk.

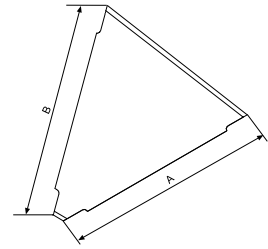

DAC2017

Knürr Dacobas®-Wandeckteil mit Eckteilrahmen, Tischbein und Befestigungsmaterial

- Wandeckteil mit Eckteilrahmen, Tischbein und Befestigungsmaterial

H	A	B	ESD	Bestell-Nr.	VE
720	870	870		01.300.031.1	1 Stk.
720	670	870		01.300.033.1	1 Stk.
720	870	670		01.300.032.1	1 Stk.
720	670	670		01.300.030.1	1 Stk.
750	870	870	•	01.360.035.1	1 Stk.

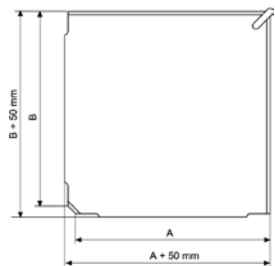

DAC00374

Knürr Dacobas®-Trapezeckteil mit Eckteilrahmen, Tischbein und Befestigungsmaterial

- Trapezeckteil mit Eckteilrahmen, 2 Tischbeinen und Befestigungsmaterial

H	A	B	C	D	KES	ESD	Bestell-Nr.	VE
720	870	610	1317	870	•		01.300.137.1	1 Stk.
750	870	610	1317	870	•		01.300.141.1	1 Stk.
750	670	610	1117	729	•		01.300.143.1	1 Stk.
750	870	610	1317	870	•		01.360.140.1	1 Stk.

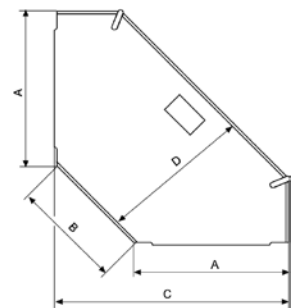

DAC00496

Knürr Dacobas®-Trapezwandeckteil mit Eckteilrahmen, Tischbeinen und Befestigungsmaterial

- Trapezwandeckteil mit Eckteilrahmen, 1 Tischbein und Befestigungsmaterial

H	A	B	C	KES	Bestell-Nr.	VE
720	870	610	1317	•	01.300.123.1	1 Stk.
750	870	610	1317	•	01.300.127.1	1 Stk.

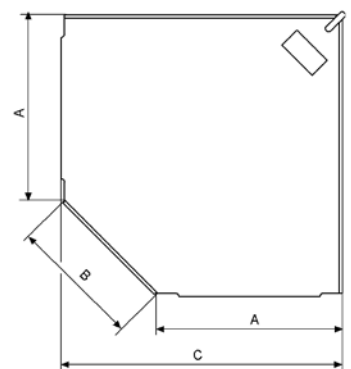

DAC00495

Knürr Dacobas® Profil

- Profil aus Aluminium-Strangpressprofil mit 3 T-Nuten je Seite
- Zur Profilverlängerung
- Aufnahme von vertikalem Kabelkanal, Leuchten, Rapomos®, Kleinverteilern, Flachbildschirmen und Funktionsschienen
- **Material / Oberfläche**
 - Profile Aluminium-Strangpressprofil, pulverbeschichtet Struktur
- **Farbe**
 - Profile: RAL 5008 Graublau
 - Abdeckkappen RAL 5008 Graublau und RAL 9011 Graphitschwarz (für ESD)
- **Lieferumfang**
 - 2 Profile
 - 2 Abdeckkappen RAL 5008
 - 2 Abdeckkappen RAL 9011 (für ESD)
 - 1 Montageanleitung
 - Montagematerial
- **Lieferzustand**
 - Einzelteil



EAP20007

L	Bestell-Nr.	VE
450	01.321.105.1	1 Paar
890	01.321.106.1	1 Paar
830	01.321.107.1	1 Paar

Ablagewanne neigungsverstellbar

- Zur Aufnahme von Geräten und Organisationsmaterial
- Ergonomische Anordnung durch Neigungsverstellung von +/- 5°
- Montage zwischen den Knürr Dacobas® Profilen
- Höhenverstellbar an den vertikalen Knürr Dacobas® Profilen
- **Material / Oberfläche**
 - Ablagewanne Stahlblech antistatisch pulverbeschichtet RAL 7035 Lichtgrau
- **Lieferumfang**
 - 1 Ablagewanne
 - Montagematerial
- **Belastbarkeit**
 - 750 N (statische Flächenlast)



EAP20023

B	H	T	Ausführung	Bestell-Nr.	VE
830	400		Knürr Dacobas®	01.321.320.1	1 Stk.
1030	400		Knürr Dacobas®	01.321.321.1	1 Stk.
1230	400		Knürr Dacobas®	01.321.322.1	1 Stk.
1430	400		Knürr Dacobas®	01.321.323.1	1 Stk.
1630	400		Knürr Dacobas®	01.321.324.1	1 Stk.
1830	400		Knürr Dacobas®	01.321.325.1	1 Stk.
2030	400		Knürr Dacobas®	01.321.326.1	1 Stk.

Bemaßung in mm: B = Breite
H = Höhe
T = Tiefe
h = Einbauhöhe
t = Nutztiefe
L = Länge
HE = Anzahl genormte Höheneinheiten, 1 HE = 44,45 mm
19" = 482,6 mm
(geeignet für 19"-Einbau nach DIN 41494)
VE = Verpackungseinheit

Umrechnung: 1 inch = 25,4 mm
Ersetzen Sie „x“ durch die Endziffer Ihrer Farbwahl

Knürr Dacobas® Tisch-Rückwandverkleidung

- Knie-Sichtschutzblende
- Für Knürr Dacobas®-Tische mit und ohne 19"-Unterbauten oder mit und ohne Bürounterbauten
- **Normen**
 - DIN 68761 für Verkleidung
- **Material/Oberfläche**
 - Befestigungswinkel Stahlblech, pulverbeschichtet Struktur
 - Verkleidung Dreischicht-Gütespanplatte FP/Y E1-Ausführung, Brandschutzklasse B2
- **Farbe**
 - Halteprofile: RAL 9011 Graphitschwarz
 - Holzteile: Lichtgrau
- **Lieferumfang**
 - 2 Befestigungswinkel
 - 1 Rückwand
 - Montagematerial
- **Lieferzustand**
 - Zerlegt in Baugruppen



EAP20020

B	H	T	Bestell-Nr.	VE
540	580	570	01.301.555.1	1 Stk.
1110	580	1140	01.301.556.1	1 Stk.
1680	580	1710	01.301.557.1	1 Stk.

Knürr Dacobas® Tisch-Seitenverkleidungen mit Halteprofilen für Tischhöhe 750 mm

B	H	T	Bestell-Nr.	VE
	580	670	01.302.419.1	1 Stk.
	580	870	01.302.417.1	1 Stk.



EAP20019

Knürr Dacobas® Fußset für Anbautische in Verbindung mit 3fach Tischkombinationen

- **Material/Oberfläche**
 - Tischbeine Aluminium-Strangpressprofil, pulverbeschichtet, Struktur
- **Farbe**
 - RAL 5008 Graublau
- **Lieferumfang**
 - 1 Tischbein L 695 mm mit Stellschraube und Abdeckkappen
 - 1 Verkettungsprofil L 67 mm mit Abdeckkappen
- **Lieferzustand**
 - Satzweise

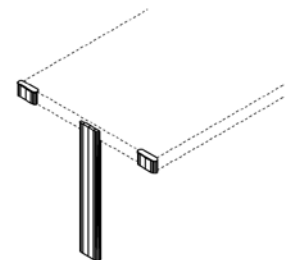

DAC00356

B	H	T	Bestell-Nr.	VE
	720		01.300.078.1	1 Stk.
	750		01.300.079.1	1 Stk.

Knürr Dacobas® Rechnerhalterung

- links, rechts oder beidseitig am Vertikalprofil in beliebiger Höhe montierbar
- Breitenverstellbar von 165 mm – 265 mm
- Material/Oberfläche**
 - Stahlblech, leitfähig pulverbeschichtet, Struktur, RAL 7035 Lichtgrau
- Belastbarkeit**
 - 250N (statische Flächenlast)
- Hinweis**
 - Die unterste Montageposition sollte 80 mm betragen (minimale Bodenfreiheit)
- Lieferumfang**
 - 1 Rechnerhalterung
 - Montagematerial
- Lieferzustand**
 - Satzweise

B	H	T	Bestell-Nr.	VE
165 - 265	319	463	04.208.078.1	1 Stk.



EAP20025

Knürr Dacobas® PC-Unterbau in Stahlblechausführung

- PC-Unterbau**
 - PC-Unterbau mit Front- und Rücktür, abschließbar, Stahlblech
 - Mit Auszug und Zentralschalter
 - Mit Kabeleinführung
- Abmessungen**
 - Nutzbarer Raum mit Auszug:**
 - Breite = 300 mm, Höhe = 542 mm
 - ohne Auszug: Breite = 300 mm, Höhe = 590 mm
- Zur Montage an Knürr Dacobas®-Anbautische***

T	Unterbau	Bestell-Nr.	VE
870	Links	01.302.218.1	1 Stk.
800	Links	01.311.308.1	1 Stk.
870	Rechts	01.302.219.1	1 Stk.
800	Rechts	01.311.309.1	1 Stk.

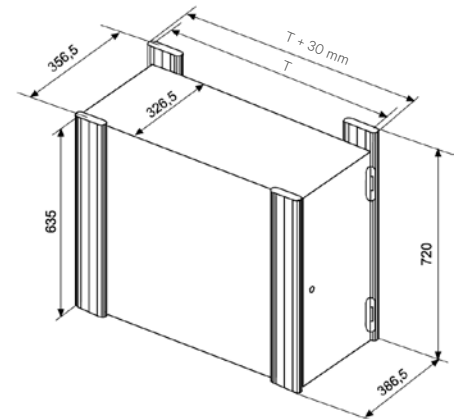

DAC00341

Knürr Dacobas®-PC-Unterbau

- Korpus verleimt
- Mit passiver Belüftung (vorne seitlich unten und hinten oben)
- Vorne Vollglastüre und Schloss
- Stationär mit Stellfüßen
- Mit Kabeleinführungsset hinten oben für Verkabelung in den vertikalen Kabelkanal
- Farbkombination**
 - Bestellendziffer .1:**
 - Korpus: lichtgrau
 - Türe: Vollglastür ESG 6 mm Klarglas
- Lieferumfang**
 - 1 PC - Unterbau
 - Montagematerial
- Lieferzustand**
 - Vormontiert
- Material / Oberfläche**
 - Korpus: Dreischichtgütespanplatte FP/Y E 1 - Ausführung Brandschutzklasse B2, direkt beschichtet
 - Fronttüre: Vollglastüre ESG 6 mm Klarglas

B	H	T	b	h	t	Ausführung	Bestell-Nr.	VE
350	680	826	310	630	780	Montage links, Schloss rechts für H 750	00.320.540.1	1 Stk.
350	680	826	310	630	780	Montage rechts, Schloss links für H 750	00.320.541.1	1 Stk.
350	650	826	310	600	780	Montage links, Schloss rechts für H 720	00.320.542.1	1 Stk.
350	650	826	310	600	780	Montage rechts, Schloss links für H 720	00.320.543.1	1 Stk.



DAC20183

STANDARD WARRANTY



12 Monate gesetzliche Gewährleistung im Rahmen der veröffentlichten Allgemeinen Geschäftsbedingungen
<https://www.knuerr-consoles.com/impressum/>

Service Leistungen:

- Helpdesk Erreichbarkeit während der regulären Bürozeiten
- Ersatzteile nach Rücksendung zur Reparatur durch Knürr
- Vor Ort Austausch und Reparatur auf Anfrage

ESSENTIAL CARE



Gewährleistungsverlängerung auf **24 Monate** pro Konsolentisch
 Gesetzliche Gewährleistung im Rahmen der veröffentlichten Allgemeinen Geschäftsbedingungen
<https://www.knuerr-consoles.com/impressum/>

Service Leistungen:

- Helpdesk Erreichbarkeit während der regulären Bürozeiten
- Ersatzteile kostenlos vorab
- Vor Ort Austausch und Reparatur nach Abstimmung

FULL CARE



Gewährleistungsverlängerung auf **5 Jahre** pro Konsolentisch
<https://www.knuerr-consoles.com/impressum/>

Service Leistungen:

- Helpdesk Erreichbarkeit während der regulären Bürozeiten
- Vor Ort Austausch und Reparatur nach Abstimmung
- Präventivservice: Jährliche Wartung durch Knürr
 - Systemdiagnose und ggf. Softwareupdate
 - Überprüfung der gesamten Hubmechanik
 - Überprüfung aller Kabel und Steckverbindungen des Konsolentisches
 - Tausch defekter Komponenten im Rahmen des bestimmungsgemäßen Gebrauchs
 - Erstellen eines Wartungsprotokolls

Ergonomische Produkte und Lösungen aus einer Hand.

Weltweit gilt **Knürr** als kompetenter Partner für ganzheitliche Kontrollraum-lösungen und mobile Geräteträger. Die ergonomisch konzipierten Knürr-Produkte sind international im Einsatz und überzeugen in anspruchsvollen 24/7 Kontrollräumen vielerlei Branchen.

Mehr zu Knürr Lösungen und Dienstleistungen unter
www.knuerr-consoles.com

Knürr GmbH

Mariakirchener Straße 38
 94424 Arnstorf
 Germany
 T +49 8723 28 0
 F +49 8723 28 138
info@knuerr.com
www.knuerr-consoles.com



knürr
World of control rooms

knuerr-panels.com | Knürr GmbH, Mariakirchener Straße 38, 94424 Arnstorf, Germany ID-Nr. DE 363797731

© 2025 Knürr GmbH. Alle Rechte vorbehalten. Knürr* und das Knürr logo sind Handelsmarken oder eingetragene Handelsmarken der Firma Knürr GmbH. Alle anderen Namen und Logos auf die Bezug genommen wird, sind Handelsnamen, Handelsmarken oder eingetragene Handelsmarken der entsprechenden Eigner. Trotz größter Sorgfalt hinsichtlich Richtigkeit und Vollständigkeit übernimmt Knürr GmbH keine Verantwortung für die Inhalte und weist alle Haftung für Schäden zurück, die aus der Verwendung der abgedruckten Informationen, aus Fehlern oder Auslassungen entstehen. Technische Daten können ohne vorherige Ankündigung geändert werden.